

AUMAN 欧曼

# РУКОВОДСТВО ПО ЭКСПЛУАТАЦИИ

СЕРИЯ 6/ СЕРИЯ 7 / ЕТХ / Н2 ГРУЗОВИКОВ

BEIQI FOTON MOTOR CO., LTD.

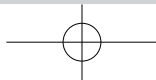

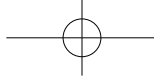

## Сокращённые слова применяемые в настоящей инструкции

OPT.....	Установка выборочной закупки
TDA.....	Только для типа сдвоенного ведущего моста
FAB .....	Полнопневматический тормоз

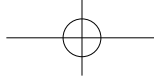

## Предисловие

**Мы благодарим Вас за то, что вы выбрали грузовик FOTON и становитесь членом в семействе автомашин FOTON.**

Целью настоящего «Описания по эксплуатации» заключается в оказании Вам помощи в ознакомлении с конструкцией и техническими характеристиками грузовика, с правильными методами при применении, обслуживании и ремонте для обеспечения надежной и безопасной работы Вашего грузовика. Мы искренно надеемся на то, что перед вашим употреблением автомашины тщательно прочитайте настоящее «РУКОВОДСТВО ПО ЭКСПЛУАТАЦИИ».

В связи с тем, что компания FOTON все время прилагает усилия в модернизации своих изделий для удовлетворения растущих потребностей у клиентов, поэтому купленный Вами грузовик может быть изменяться по характеристикам, комплектации и внешнему виду, при этом мы не будем отдельно Вам сообщать.

Настоящее «РУКОВОДСТВО ПО ЭКСПЛУАТАЦИИ» является неотъемлемой частью технических документов грузовика, при перепродаже грузовика обязательно вместе с грузовиком для выполнения сделки.

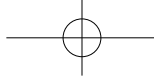

Примечание: Для обеспечения эксплуатационных характеристик Вашего грузовика используйте изделиями смазок, которые Компания смазок Куньлунь или Компания смазок Чанчэн (Великой стены) при генеральной китайской корпорации нефтехимии специально вырабатывает для грузовиков FOTON.(антифальшивый знак ЗИПа FOTON приведены в цветном иллюстрированном рисунке второй страницы обложки )

- 1、 При изменении изделия мы не будем отдельно сообщить, изменение будет высказываться во втором издании.
- 2、 Не перегрузить груз выше нормы.
- 3、 Употребляете запчасть с завода-изготовителя грузовика.

ОАО Пекинский машиностроительный завод FOTON

Ноябрь 2007 года



## Инструкция для потребителя

1. Перед эксплуатацией грузовика серьезно прочитайте «РУКОВОДСТВО ПО ЭКСПЛУАТАЦИИ» и «РУКОВОДСТВО ПО РЕМОНТУ И ОБСЛУЖИВАНИИ», приложенные к грузовику.
  2. По заданному пробегу или сроку произведите прирабатываемое обслуживание и периодическое обслуживание в особой определённой обслуживающей-станции, в противном случае полагаем, что Вы самовольно отказываетесь от права гарантийного ремонта.
  3. Авария или выход из строя грузовика вызывается из не в соответствии с требованием применения, перегрузки или самовольно переоборудования грузовика, ОАО Пекинский машиностроительный завод FOTON не будет вести гарантийный ремонт.
  4. Применяют арматур марки FOTON для обеспечения качества ремонта с целью избежания отращения порчу или безопасное зарождающееся повреждение при применении немарочных арматур.
  5. Качество фильтроэлемента моторного масла, воздушного фильтроэлемента, топливного фильтроэлемента, смазочного масла и тормозной жидкости прямо влияет на наработку и безопасность движения грузовика. Примените запчасти "трех фильтроэлементов" марки FOTON и специальное смазочное масло для грузовика FOTON. Примените специальную грузовиком AUMAN тормозную жидкость марки Куньлунь (тип DOT3) для гидросистемы муфты сцепления, использование тормозной жидкости других марок запрещается, и даже смешанное использование тормозной жидкости запрещено.
  6. Если Вы встретите трудности или непонятности при применении, ремонте и обслуживании, свяжите вовремя с центром обслуживания абонентов.
- Пункты для внимания при применении баллон:
7. При монтаже диагональной шины максимальная скорость не более 90Км/ч.

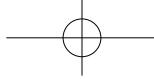

8. Давление накачивания баллона должно совпадать с требованием для давления накачивания баллона в настоящем «Описании по эксплуатации».

9 Конкретная конфигурация и функция грузовиков зависит от конкретного заказа между клиентом и заводом-изготовителем FOTON.

10 Права на объяснение регулирования конфигурации и функции грузовиков принадлежат ОАО пекинскому машиностроительному заводу FOTON. (Мнение о данном пункте отделение технической поддержки запрашивает у фирмы по сбыту AUMAN, и через контрагсигнацию фирмы по сбыту определить наличие надобности и осуществимости)

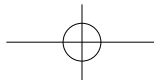
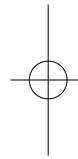
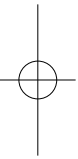

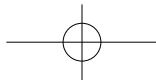
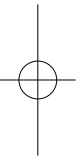
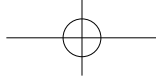

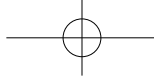

## Содержание

### Предисловие

### Инструкция для потребителя

<b>Инструкция для потребителя</b> .....	(1)
Местоположения номера шасси и номера двигателя. ....	(1)
Местоположение таблички наименования грузовика. ....	(2)
Перегрузка. ....	(3)
Инструкция о применении нового автомобиля .....	(3)
Управление и ведение автомобилей .....	(5)
Ремонт и обслуживание .....	(6)
<b>Управляющая система и приборы</b> .....	(10)
Управляющий механизм системы поворота .....	(11)
Управляющий механизм переключения скоростей .....	(38)
Другие установки .....	(41)
<b>Перед вождением автомобиля</b> .....	(81)



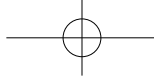

Операция управляющего механизма .....	(81)
Таблица пунктов технической проверки водителя (текущая проверка) .....	(89)
<b>Вождение</b> .....	(98)
Подготовительные работы к запуску двигателя. ....	(98)
Запуск двигателя. ....	(99)
Выключение двигателя .....	(101)
Операция турбокомпрессорного двигателя. ....	(102)
Старт грузовика. ....	(104)
Пункты для внимания при вождении.....	(105)
Экономическая езда. ....	(108)
Пункты для внимания при применении автомобиля в тропиках .....	(109)
Пункты для внимания при применении автомобиля зимой .....	(110)
Езда на льдах и снегу .....	(115)
При срочном случае .....	(116)
Пояснение об операции подъёма коробки товара самосвала. ....	(134)
<b>Проверка и ремонт.</b> .....	(136)
Периодическая таблица обслуживания .....	(136)

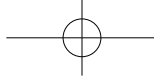

Инструктаж обслуживания .....	(147)
<b>Смазывание</b> .....	(176)
Рекомендуемая мазка и дизельное масло .....	(177)
Схема заправки.....	(179)
Позиция заправки мази.....	(183)
Инструктаж смазывания .....	(187)
Обслуживание вариатора .....	(192)
<b>Приёмник.</b> .....	(194)
Амплитудный приёмник электронной настройки с часами.....	(194)
<b>Метод нагрузки</b> .....	(199)
<b>Основные данные и нормы.</b> .....	(210)
<b>Принципиальная схема системы электричества, принципиальная схема тормозной системы</b> .....	
..... (см.прилагаемую схему)	

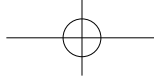

## Важные пункты

### Важные пункты

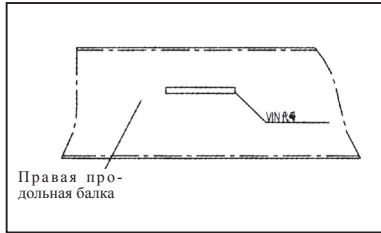

Нижеследующие пункты считаются весьма важными пунктами для правильного управления и экономичного применения грузовика AUMAN, поэтому перед применением и ремонтом вы должны ознакомиться с ними полностью.

#### Местоположения номера шасси и номера двигателя.

Запомните номера двигателя и шасси, ведь они нужны при обращении к диллеру по сервису грузовика AUMAN для ремонта.

#### Номер шасси

Номер шасси представляет собой код VIN, нанесен во внешней стороне правой продольной балки состава грузовика.

#### Номер двигателя

Номер двигателя нанесен на табличке двигателя.

#### Номер двигателя

Номер двигателя серии 6С нанесен на задней части левой стороны корпуса двигателя (на стороне маслоколонки)

Номер двигателя серии нанесен на передне-нижней части правой стороны корпуса двигателя.

Номер двигателя серии Шанчя 8DK/9DK/9DF нанесен на передне-нижней части правой стороны корпуса двигателя.

Индекс двигателя ISMe нанесен на верхней части заднем торце цилиндра двигателя.

Индекс двигателя ISLe нанесен на верхней части заднем торце цилиндра двигателя.

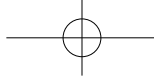

## Важные пункты

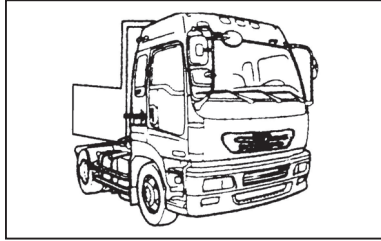

### Местоположение таблички наименования грузовика.

Табличка наименования грузовика установлена в стойке правой двери кабины.

**Полуприцеп-автомобиль-тягач:** ① Марка ② Тип

③ Масса экипировки ④ Максимальная проектная масса тяги

⑤ Максимальная проектная статическая нагрузка тягового шасси

⑥ Тип двигателя

⑦ Номинальная мощность ⑧ Дата изготовления

⑨ VIN

изготовленный ОАО Пекинским машино-строительным заводом FOTON Китая

Марка  Тип

Масса экипировки  kg Максимальная проектная масса тяги  kg

Максимальная проектная статическая нагрузка тягового шасси  kg

Тип двигателя  Номинальная мощность  kW

Дата изготовления  ч  м  г.

VIN

### Грузовик/самосвал и шасси:

① Марка ② Тип

③ Общая масса ④ Масса экипировки

⑤ Максимальная проектная масса тяги ⑥ Тип двигателя

⑦ Номинальная мощность ⑧ Дата изготовления ⑨ код VIN

изготовленный ОАО Пекинским машино-строительным заводом FOTON Китая

грузовик марки AUMAN

Тип  Общая масса  kg

Тип двигателя  Масса экипировки  kg

Номинальная мощность  kW

Дата изготовления

VIN

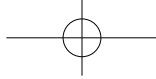

## Важные пункты

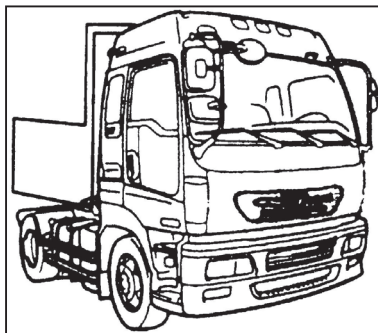
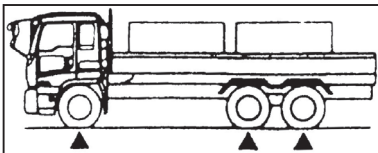

### Перегрузка.

При перенагрузке не только сокращается ресурс применения автомобиля, но и происходит тяжёлое дорожное происшествие.

Грузоподъёмность необходимо ограничить в режиме номинальной грузоподъёмности автомобиля. Распределение осевой нагрузки переднего и заднего колёс не допускается превысить несущую силу вала.

Общая масса и несущая сила вала автомобиля показывается в «Главных данных и нормах».

### Инструктаж применения нового автомобиля

В ходе управления и ведения автомобиля соблюдать следующие пункты для внимания является очень важным, в частности, в период притирки может приносить ключевое влияние на ресурс применения автомобиля.

1. В 3000 километрах первого движения скорость не должна превысить 70% самой большой оборотности двигателя. При езде обращайтесь внимание на тахометр, чтобы избежать сверхскоростной работы двигателя.

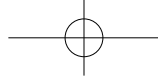

## Важные пункты

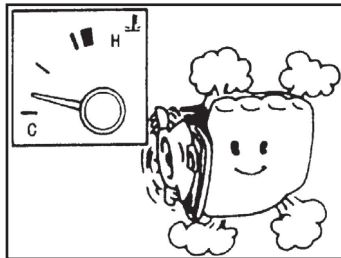
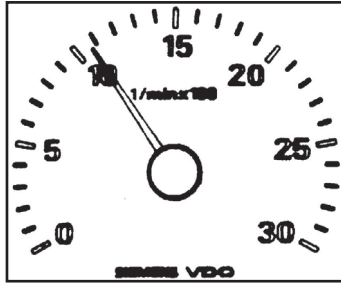

**Допустимая самая большая оборотность двигателя в 3000 километрах первого движения (об/м)**

Модель двигателя	В 3000 километрах первого движения
YC6A/YC6G/YC6M/YC6L/WP10 / SC8DK / SC9DK / SC9DF/ ISLe, Дункан I / C, Шанчай 6C / 6CL, серия Вэйчя WD615 / WD618	1540
WP10N/WP12N Серия Серия WP10N/WP12N	1200
Серия ISME / WP12	1350
Серия ISDe / YC6J / Phaser	1750
Серия CA4DF3	1400

По разнице (паспорт и данные пояснительной записке двигателя) номинальной оборотности скорость первого движения двигателя другого типа не должна превысить 70% номинальной оборотности.

2. Должно избежать сверхскоростного вращения, резкого старта и необязательного прекращения двигателя.

3. Перед движением автомобиля двигатель должен вращаться в холостом ходу до того, что стрелка термометра указывает до зоны умеренной температуры.

Должно проверять надёжность системы шарового шарнира вариатора каждую смену, проверить ослабление крепёжных деталей и вовремя производить смазывание.

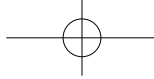

## Важные пункты

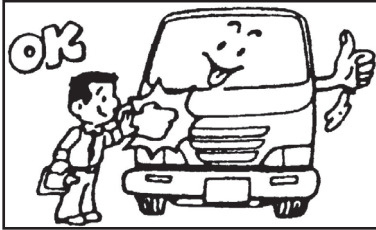

### Управление и ведение автомобилей

Проводить проверки всех узлов и устройств грузовика по указаниям «управляющих механизмов и приборов», «перед вождением грузовика» и «вождении».

Каждая смена должна быть внесена проверка узлов переднего и заднего мостов, которые с трещиной, вихляют, деформируются или нет. Передний и задний мосты с трещиной и деформацией должно сразу заменить. Слабые болты должно сразу закрепить.

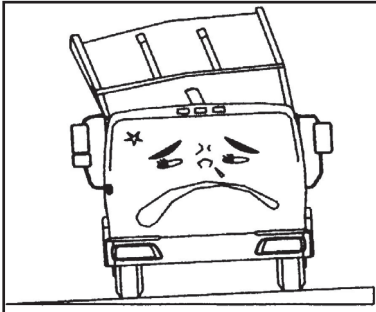

Строго запрещается произвести работу подъёма кузова на поперечном скате более 1.5%

Если подъёмный механизм коробки товаров применяется на поперечном склате более 5%, то может тяжело испортить подъёмный механизм и опрокинуться.

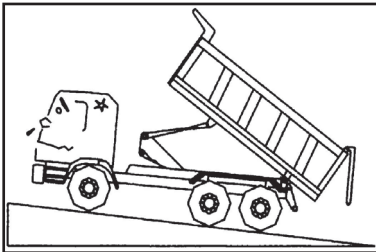

Запрещается произвести работу подъёма на склате ретроверсия более 5%.

Если подъёмный механизм коробки товаров применяется на склате ретроверсия более 5%, то может тяжело испортить подъёмный механизм и опрокинуться.

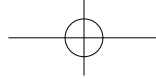

## Важные пункты

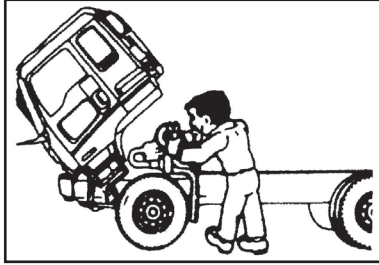

### Ремонт

Должны провести проверку и регулировку в зависимости от программы в разделе проверки и ремонта для обеспечения безопасности и надежности вождения грузовиком.

Каждую смену должно проверять часть шарового шарнира и крепёжные детали системы поворота и вовремя производить смазывание.

Каждую смену должно проверять узлы и детали системы подвески. Должно вовремя заменить рессору с трещиной и закрепить слабые болты.

### Особое внимание:

1. В процессе реконструкции грузовика или при употреблении электро-сварочной установки и оборудования резки необходимо выключить катодный провод аккумулятора.

2. Нельзя выключить общий сетевой выключатель в процессе нормальной работы двигателя, а должны выключить общий сетевой выключатель при остановке грузовика свыше 1 часа.

3. Запрещать самовольно и по своему усмотрению изменять место крепления провода заземления на шасси, при реконструкции и перемещении точки провода заземления необходимо обеспечивать удаление краски с покрытия точки массы и вставку тарельчатую прокладку и ее закреплять надежно.

4. Категорически запрещать самовольно изменять спецификации электродугутов и проводов массы.

После замены и обслуживания аккумулятора должно закреплять его с помощью крошфейна. Закреплять соединители проводов надлежащим образом и нанести их вазелином во избежание от коррозии и надеть резиновый колпак, в противном случае это достаточно легко будет приводить к серьезным последствиям.



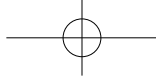

## Важные пункты

---

6. Каждую смену должно проверять часть шарового шарнира рулевого механизма, и крепёжные детали системы поворота. Должно закреплять расшатанную нарезку и вовремя производить смазывание.

7. Каждую смену должно проверять узлы и детали системы подвески. Должно вовремя заменить рессору с трещиной и закрепить слабые болты.

8. Каждая смена должна быть внесена проверка узлов переднего и заднего мостов, передний и задний мосты с трещиной, деформацией должно сразу заменить. Слабые болты должно сразу закрепить.

9. Для типа, в котором ECU не устанавливается в двигателе, надо регулярно провести очищение внешности ECU сухой тканью, нельзя замывать водой, абоненту нельзя выдергать соединителей в ECU. Проверка соединители нужна провести в обслуживание-станции Компании FOTON специалистами.

10. При применении радиальной шины максимальная скорость не более 90Км/ч, при применении касательного баллона максимальная скорость не более 100Км/ч. а то нести ответственность за свой поступок..

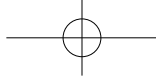

## Важные пункты

Для безопасности езды и удлинения ресурс применения автомобиля, вы должны обратить внимание на следующие:

- По установлению пояснительной записки залить топливо, смазку(мазь), тормозную жидкость, поворотную жидкость движущей силы;
- По установлению заменить воздухоочиститель и заменить фильтро-элемент фильтра машинного масла фильтроэлементом FOTON с анти-фальшивым знаком добротных принадлежностей компании FOTON. В противном случае может привести к раннему износу и ожогу двигателя, снижению движущей силы;
- Регулярно проверять внешнюю поверхность агрегата радиатора. Если поверхность забивается, должно вовремя зачистить. В противном случае может привести к завышению температуры охлаждающей воды и машинного масла, в результате чего снижается ресурс двигателя;
- В ходе езды строго запрещается вращать ключ на положение LOCK». В противном случае может терять возможность поворота из-за запора рулевого штурвала, в результате чего может создать дорожное происшествие;
- После отладки положения регулируемого руля должно полностью замкнуть регуляторную ручку. Строго запрещается регулировать положение руля во время езды;
- Для автомобиля динамического поворота, когда руль вращается до предельного положения, продолжительное время не допускается превысить 5 секунд;

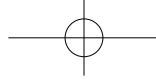

## Важные пункты

- Полярность металлизации генератора переменного тока является отрицательной. В случае обратного монтажа будет приводить к отказу генератора;
- После пуска двигателя турбонаддува в крайней мере работает в холостом ходу на 3-5 минут. После умеренного смазывания нагнетателя может увеличить акселератор;
- Перед прекращением двигателя турбонаддува в крайней мере работает в холостом ходу на 3-5 минут. Запрещается вдруг прекратить автомобиль при высокой нагрузке;
- Строго запрещается прекратить двигатель и производить необеспеченный занос по наклонной плоскости;
- Для автомобиля пневматического торможения строго запрещается прекратить двигатель и производить необеспеченный занос;
- Строго запрещается самовольно переделать автомобиля для избежания образования скрытой угрозы безопасности ;
- По установленному километражу и срок в период техухода прибудьте с автомобилем на обслуживающую станцию FOTON с техуходом

Срок и километраж бесплатного	принудительного техуходаСрок и километраж регулярного техухода
с дня покупки автомобиля (по дате на фактуре) за 60 дней или километраж езды 2000-2500км (то, что впервые доходит, считается основной)	Через 5000 км или 3 месяца техуход в раз (то, что впервые доходит, считается основной)

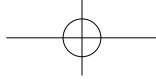

## Управляющий механизм и приборы

Управляющая система и приборы

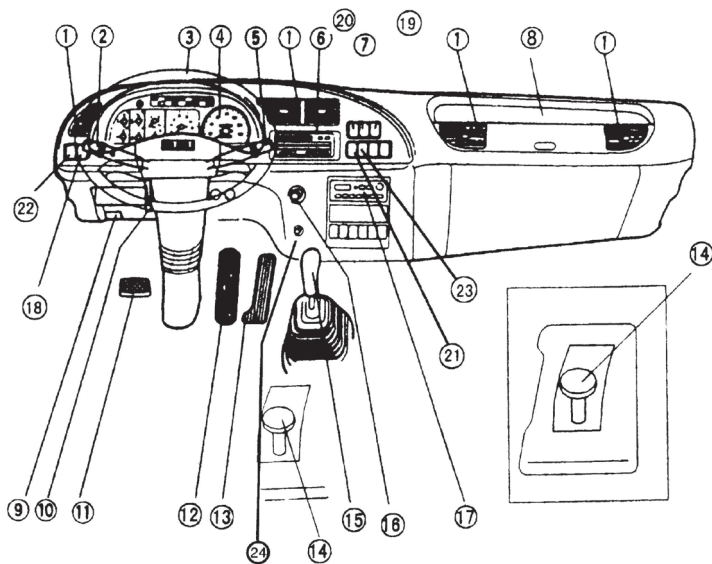

1. Вентиляционный люк
2. Ручка комбинированных выключателей, включая пневматический тормоз, стеклоочиститель и мойку, выключатель тревожной фары.
3. Руль
4. Агрегат комбинированных приборов
5. Ручка комбинированных выключателей, включая фонарик, фары ближнего и дальнего света, передняя противотуманная фара, левая и правая фары поворота, сигнал-обгон
6. Панель контроля теплового и холодного воздуха.
7. Выключатель РТО
8. Коробка предохранителя
9. Освобождающая ручка лобового щитка
10. Блокировочная ручка регулирования направления
11. педаль сцепления
12. тормозная педаль
13. Педаль ускорения скорости
14. Ручка стояночного тормозного клапана вариатора
15. Скоростной рычаг вариатора
16. Прикуриватель
17. Приёмник
18. Выключатель регулировки света
19. Блокированный выключатель между валами
21. Выключатель задней фары
22. Выключатель задней противотуманной фары
23. Переключатель электрической/пневматической трубы (специальный для кузова высокой вершины)
24. Кнопка контроля холостого хода.

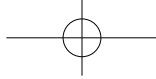

## Управляющий механизм и приборы

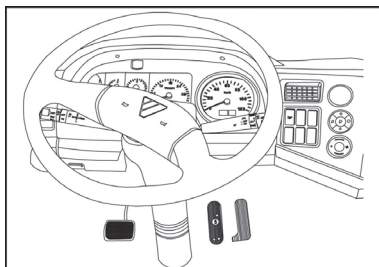
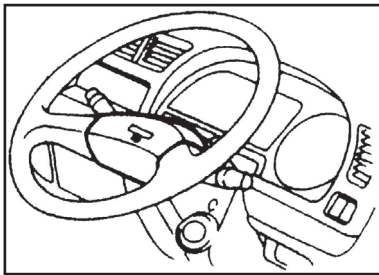

### Управляющий механизм системы поворота

Рулевое колесо и кнопка гудка

При нажатии кнопки трубы на руле труба будет звучать.

При покое автомобиля не допускается вращать руль. Не должно переместить автомобиль при блокировке руля, а то может привести к поломке руля.

Полностью регулированный руль

Руль может регулироваться вверх и вниз, вперёд и назад до различного угла уклона.

Перед регулированием руля должно поставить водительское сиденье на самое рациональное место.

**После отладки руля должно полностью закрутить крепёжную ручку регулирования руля. Регулирование непременно должно производить в режиме остановки, а абсолютно не должно производить в ходе движения.**

### Шаги регулирования:

1. Вращать вверх крепёжную ручку регулирования руля (L) для освобождения штурвальной колонки.
2. После сидения на умеренном месте сиденья отрегулировать руль вверх и вниз, вперёд и назад с целью размещения его на нужном месте.
3. После фиксации руля вверх и вниз вращать крепёжную ручку для закрепления штурвальной колонки.

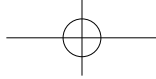

## Управляющий механизм и приборы

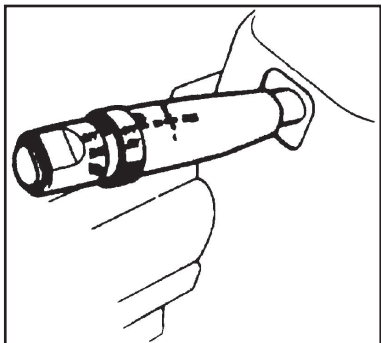
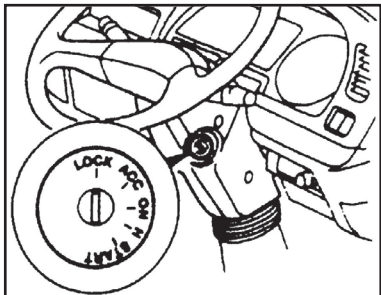

### Включатель пустителя

Как показывает рисунок, этот включатель имеет 5 позиций.

«LOCK»(блокировка):на этой позиции может вставить или снять ключ к автомобилю.

Извлечивший ключ, рулевое колесо было заарретировано.

Когда ключ вращается обратно до позиции LOCK», двигатель будет прекращаться.

«ACC» (принадлежности) при нахождении на этой позиции контур принадлежностей будет подключаться.

«ON» (подключение) при применении автомобиля ключ должен держаться в том позиции.

«H» (подогрев): при вращении ключа до этой позиции может подогревать двигатель.

« START» (пуск):когда ключ вращается до этой позиции, двигатель может действовать.После освобождения руки ключ будет автоматически возвращаться на исходную позицию« ON».

**Одна работа пустителя не может продолжаться на выше 10 секунд**

### Крейсерский включатель

Ручка комбинированного включателя включает включатель сигнальной фары, включатель лампы, включатель изменения света передней фары и включатель фары обканяемой фары.

Ручной включатель находится в левой стороне штурвальной колонки.

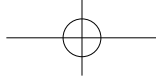

## Управляющий механизм и приборы

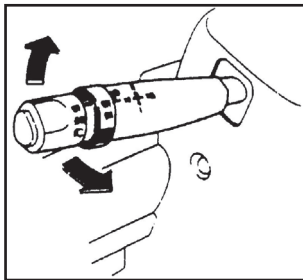

### Выключатель поворота-сигнала

Когда вращать эту комбинированную ручку в направлении вращения, сигнальная фара поворота освещается, и одновременно на панели приборов индикатор сигнальной фары тоже освещается.

Когда руль вернулся на позицию среднюю, ручка включателя автоматически будет возвращаться в нейтральную позицию

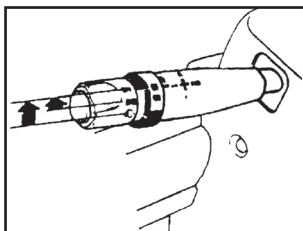

### Включатель контроля фары

Этот включатель по двум каналам контролирует следующие фары:

1-ый канал: Габаритная фара, задняя фара, опознавательная лампа, лампа панели приборов.

2-ой канал: Фара ближнего света.

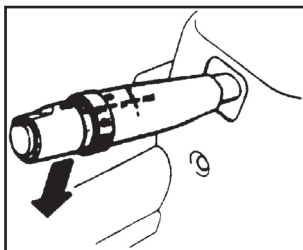

### Включатель изменения света передней фары.

При каждом переключении ручки включателя пучок света передней фары может изменяться от дальнего света до ближнего или от ближнего света до дальнего.

При освещении передней фары с дальним светом индикатор дальнего света передней фары панели приборов тоже вместе освещается.

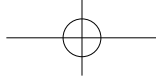

## Управляющий механизм и приборы

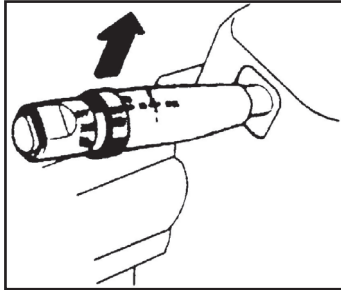

### Выключатель обканяемой фары

Когда этот выключатель находится в или положении 1-ого канала, при каждом переключении и освобождении ручки этого комбинированного выключателя свет передней фары может освещается и вместе тухнет. Если выдаётся сигнал обгона, необходимо многократно оперирует ручку. Днём эта фара освещается, ночью фара дальнего и ближнего света мигает попеременно.

### Выключатель пневматического торможения

Когда применяется торможение двигателем и одновременно оперируется выключатель пневматического торможения, клапан пневматического торможения закрывается, поэтому в пользу торможения.

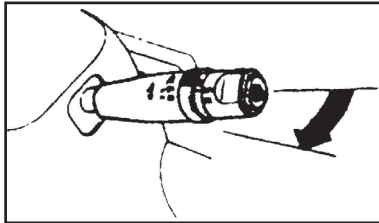

Когда вытянуть ручку выключателя, индикатор освещается, это означает, что выпускной тормоз находится в рабочем режиме. Ручной выключатель находится в правой стороне штурвальной колонки.

При езде по нижней наклонной поверхности или по дороге с многими дорожными лампами, предложено пользоваться выпускным тормозом. Независимо от нажатия педали увеличения или педали конуса, выпускной тормоз может автоматически освободиться.

При холостом ходу двигателя для подогрева выключатель пневматического тормоза должен находиться в положении «OFF» (отключения).



**Предупреждение:** при нейтральном ходу в время езды строго запрещается применить выпускной тормоз во избежание возникновения необыкновенности от прекращения двигателя. Когда выпускной тормоз работает, не может нажимать педали конуса и педали дросселя, если так сделать, то выпускной тормоз автоматически закрывается. Для двигателя типа автомобиля Евро-3 при применении выпускного тормоза оборотность двигателя необходимо более установленной величины. Для двигателя типа автомобиля Шанчая Евро-3 при нейтральном положении выпускной тормоз не работает.

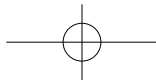



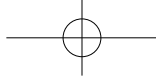

## Управляющий механизм и приборы

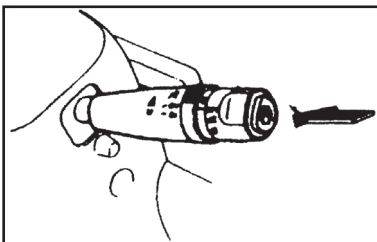
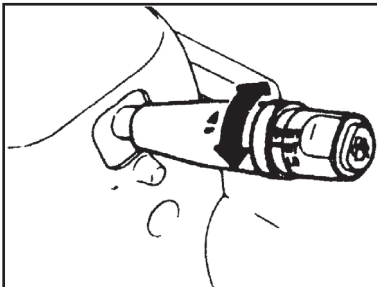
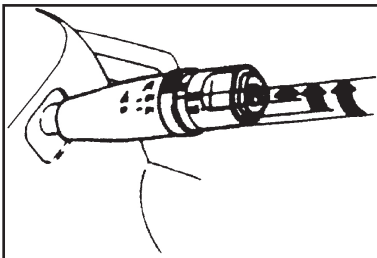

### Включатель стеклоочистителя лобового окна

Включатель стеклоочистителя лобового окна имеет 4 канала для контроля скорости стеклоочистителя.

①отключение ②перерыв ③малая скорость ④большая скорость

при сушке лобового окна не допускается применить стеклоочиститель для избежания лобового окна.

Если стеклоочиститель слипаются снегом или замораживается, тоже не допускается применить его для избежания поломки системы стеклоочистки.

### Контрольный включатель задержки перерыва стеклоочистителя

Когда включатель стеклоочистителя ветрового стекла находится в положении 2-ого хода «INT»(перерыв), может перевернуть этот включатель для регулирования интервала качания перерыва стеклоочистителя.

### Включатель мойки лобового окна

Нажать кнопку включателя, раствор промывки может выброститься на лобовое окно.

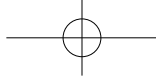

## Управляющий механизм и приборы

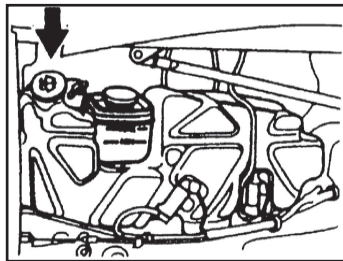

### Банк моющего средства ветрового стекла

Должно залить моющее средство в банк.

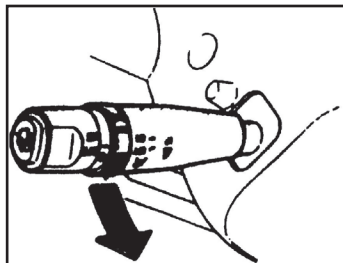

### Выключатель лампы-вспышки предупреждения опасности

При поднятии данного переключателя все указатели о повороте мигают в не зависимости от местоположения переключателей ламп поворота, при повторном поднятии этого переключателя можно выключать вспыхивающую лампу.

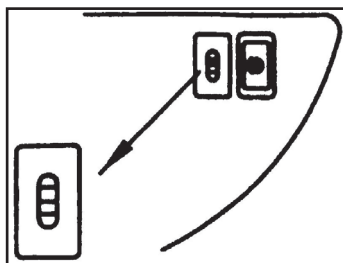

### Включатель регулировки света

Частота ротора может регулировать свечение разных осветительных фар.

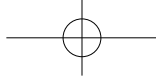

## Управляющий механизм и приборы

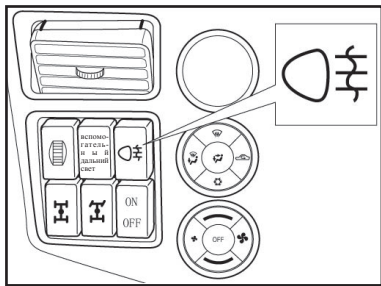

### Переключатель задней противотуманной фары

При нажатии данного переключателя высвечивается задняя противотуманная фара (настоящий переключатель действует при зажигании минимум одной группы из следующих ламп, как лампа подфарника, фара ближнего света, фара дальнего света и передняя противотуманная фара).

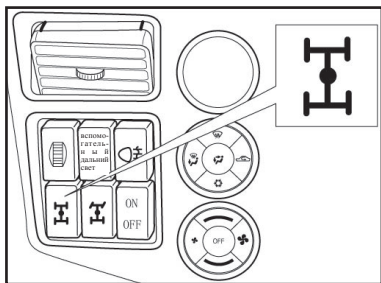

### Включатель замка дифференциального механизма между валами

При нажатии этой кнопки блокировочная установка дифференциального механизма приводится на соединение с двумя дифференциальными механизмами, индикатор панели приборов одновременно освещается.

**Предупреждение: при езде строго запрещается применить включатель дифференциального замка между колёсами.**



## Управляющий механизм и приборы

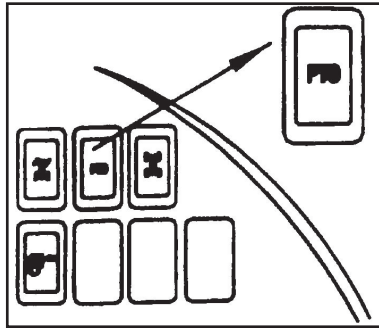

### Включатель РТО

Этот включатель предназначен для управления выходной установкой движущей силы. При нажатии этого включателя выходная установка движущей силы начинает работать, и одновременно индикатор выхода движущей силы освещается.

Перед операцией этого включателя сначала остановить автомобиль и нажать педаль конуса до дна.

**Предупреждение: в ходе езды строго запрещается применить включатель РТО**

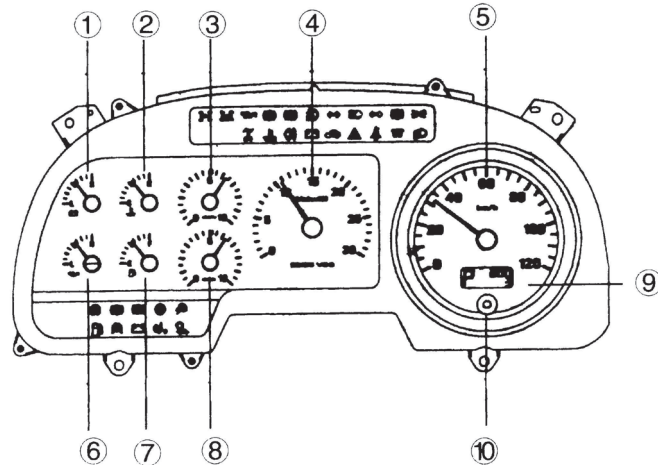

- ① вольтметр
- ② в водяной термометр
- ③ манометр переднего моста
- ④ тахометр двигателя
- ⑤ счётчик скорости
- ⑥ манометр машинного масла
- ⑦ топливомер
- ⑧ манометр заднего моста
- ⑨ часы и таксиметр
- ⑩ кнопка выбора и восстановления

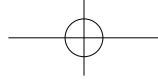

## Управляющий механизм и приборы

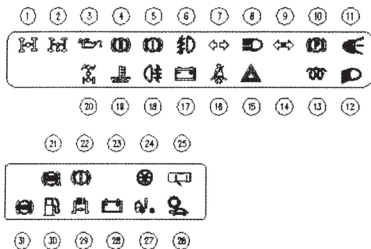

- ① индикатор блокировки между валами
- ② ЛК машины отбора мощности
- ③ тревожная лампа давления машинного масла
- ④ тревожная лампа атмосферного давления заднего моста
- ⑤ тревожная лампа атмосферного давления среднего моста
- ⑥ индикатор передней противотуманной фары
- ⑦ индикатор поворота ведущей машины
- ⑧ индикатор дальнего света
- ⑨ индикатор поворота прицепа
- ⑩ индикатор ручного торможения
- ⑪ тревожная лампа обрыва нитки тормозной фары
- ⑫ индикатор ближнего света
- ⑬ индикатор подогрева
- ⑭ Индикатор безопасного пояса
- ⑮ индикатор тревожной лампы
- ⑯ тревожная лампа безопасного пояса
- ⑰ индикатор заряда
- ⑱ индикатор задней противотуманной фары
- ⑲ Тревожная лампа температуры воды
- ⑳ индикатор блокировки между валами
- ㉑ индикатор ABS прицепа
- ㉒ тревожная лампа атмосферного давления переднего моста
- ㉓ индикатор ASR главного автомобиля
- ㉔ тревожная лампа забивания воздухоочистителя
- ㉕ индикатор закрытия двери
- ㉖ индикатор нижнего хода
- ㉗ тревожная лампа опрокидывания кабинета
- ㉘ тревожная лампа нижнего напряжения
- ㉙ индикатор пневматического торможения
- ⑳ тревожная лампа лишнего снижения уровня топлива
- ㉑ индикатор ABS

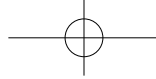

## Управляющий механизм и приборы

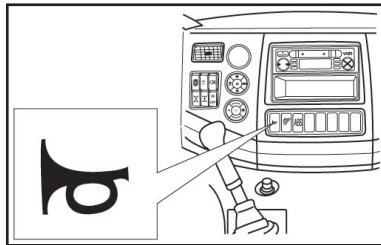

### Переключатель электрической/пневматической трубы

В вершине высокого кабинета установлено 2 трубы, в левой и правой сторонах отдельно имеется один. Контроль электрической/пневматической трубы производится «переключателем электрической/пневматической трубы» корбчатого включателя. Когда нажать этот «переключатель электрической/пневматической трубы», электрическая труба автоматически находится в рабочем режиме. В это время, после нажатия кнопки на руле пневматическая труба автоматически начинает работу.

Когда еще нажать этот «переключатель электрической/пневматической трубы», электрическая труба автоматически находится в нерабочем режиме. В это время, после нажатия кнопки на руле электрическая труба автоматически начинает работу.



### Включатель добавочной фары дальнего света

Когда передняя фара работает по дальнему свету, этот включатель только действует. При нажатии этого включателя добавочные фары дальнего света под частью буфера освещаются.



## Управляющий механизм и приборы

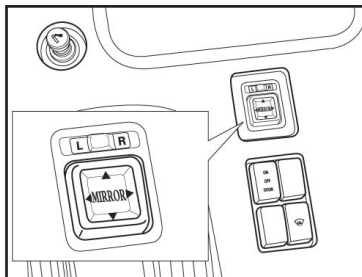
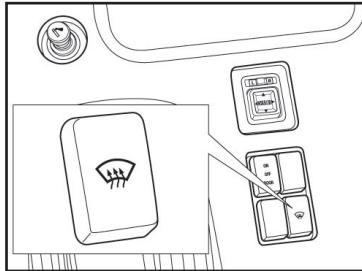
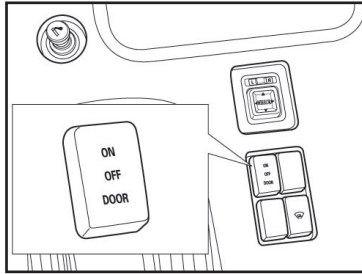

### Выключатель управления комнатной лампы (рисунок 2)

- ①«OFF» (отключение) лампа не освещается.
- ②«DOOR» (дверь) как дверь стороны водителя открывается, эта лампа освещается. Дверь закрывается, эта лампа тухнет.
- ③«ON» (подключение) несмотря на никакое положение двери, эта лампа всегда освещается.

### включатель с нагреванием электрического зеркала задней обзорности

При установлении электрического зеркала задней обзорности с нагреванием, этот включатель только действует. Позиция включателя указана в смехе. При нажатии этого включателя электрическое зеркало задней обзорности самоходно нагревает.

### включатель электрического зеркала задней обзорности

Когда установленно электрическое зеркало задней обзорности, этот включатель только действует. На включателе «L» и «R» отдельно представляет левое и правое зеркало обзорности. R – правое зеркало задней обзорности, L – левое зеркало задней обзорности. Когда включатель в позиции «L» или «R», в это время контролировать левое зеркало задней обзорности или правое зеркало задней обзорности, на низу 4 кнопки направления, которые отдельно контролируют 4 регулировочных стараны зеркало задней обзорности.

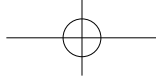

## Управляющий механизм и приборы

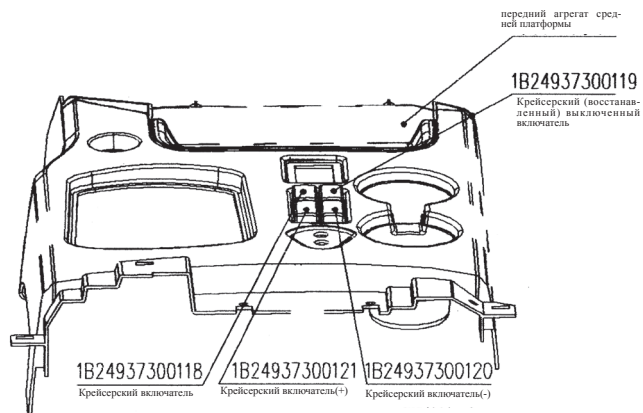
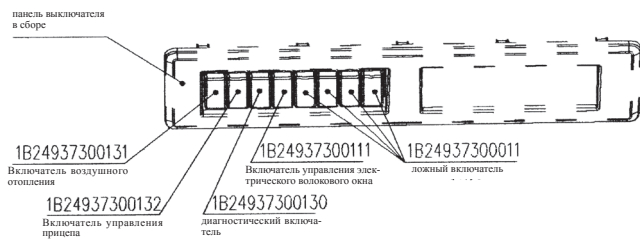

### Диагностический выключатель отказа двигателя

Когда двигатель имеет отказы, нажать этот выключатель, соответствующий индикатор на приборах оказывается цифру отказов.

### Крейсерский выключатель

При нажатии этого выключателя двигатель проводит крейсерского модель, ещё нажать выключатель двигатель отметит комбинированную модель.

### Крейсерование V

Через подсоединение крейсерского выключателя нажать этот выключатель, крейсерование начнет работать, в это время водитель может распустить акселератор, а грузовик автоматически продолжать крейсерование. Если снова нажать этот выключатель, можно снижать скорость грузовика крейсерования.

### крейсеровка A

При крейсеровании нажать этот выключатель можно повышать скорость грузовик акрейсеровании. Крейсерование не работает из того, что водитель нажимает тормоз и другие факторы. Когда распустить тормозную педаль, этот выключатель можно восстановить крейсерование, которое работает до того, что выключить крейсерование. Тип Вэйчая Евро-3 специально имеет один крейсерский восстановленный выключатель для того, чтобы исполнить эту восстановленную функцию. Выключатель комбинирования A не имеет эту функцию.

### Крейсерский выключенный выключатель (арматура Шанчая Евро-3)

При нажатии этого выключателя крейсерование выключено.



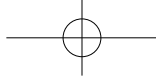

## Управляющий механизм и приборы

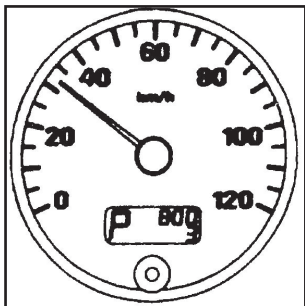

### Спидометр

Единица измерения спидометра является км/ч.

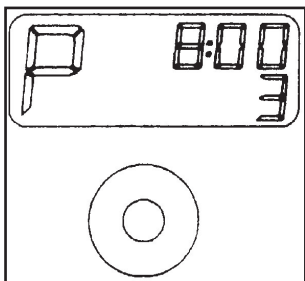
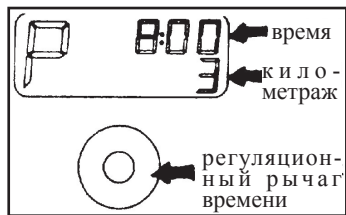

### Часы

Таксиметр предназначается для записи суммарного километража.

Часы проявляют текущее время. Нажатие регуляторный рычаг времени может регулировать время.

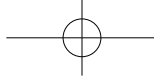

## Управляющий механизм и приборы

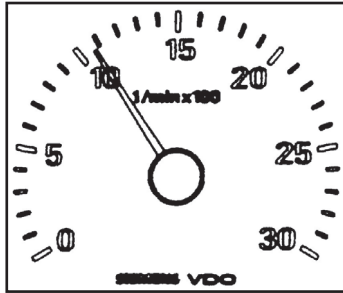

### тахометр двигателя

В тахометре показывается скорость двигателя (обо/мин. rpm), при этом зеленая зона означает зону экономичного расхода топлива двигателя, а красная зона означает критическую скорость двигателя.

### Макс.допускаемые обороты двигателя:

серия WP12/ISMe 2100 об/м

Серия WD615/WD618/ Дункан L/C/ Шанчай 6C/6CLSC8DK/SC9DK/SC9DF/YC 2500об/м

Серия ISLe/YC6M 2400 об/м серия ISDe/Phaser/YC6J 2800 об/м серия CA6DF 2600 об/м

Макс.допускаемые обороты других двигателей являестя 10% номинального обороты.Надо обеспечить макс.допускаемые обороты двигателя продолжать работать не более 5 минут.

### Указатель о давлении воздуха

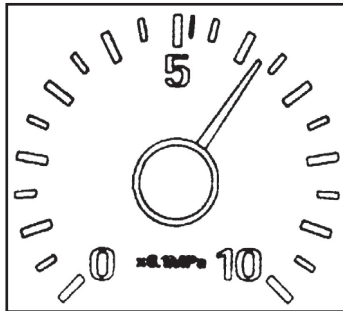

В указателе показывается воздушное давление в основном воздушном резервуаре и 2 тормозных воздушных резервуарах.При движении стрелка указателя должна находиться в диапазоне 750-830 КПа.

**Предупреждение: строго запрещается езда в красной зоне атмосферного давления ниже чем 500Кра.**

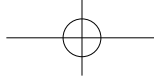

## Управляющий механизм и приборы

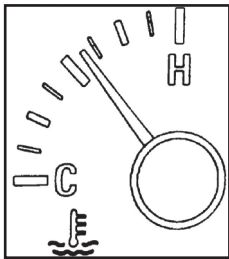

### Водяной термометр

В указателе о температуре воды индицируется температура охлаждающей воды двигателя.

**Если в указателе температуры воды показывается повышенная температура воды, то должно остановить грузовик для поддержания состояния двигателя в холостом ходе до тех пор, пока температура охлаждающей воды снижается до нормальной температуры.**

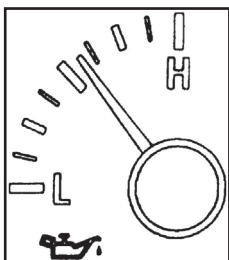

### Манометр машинного масла

В настоящем указателе показывается давление смазок при работе двигателя.

**Подлежать проверить уровень смазок в картере двигателя при никаким колебании или нерегулярном колебании стрелки указателя давления, при нормальном уровне смазок показывается засорение фильтра смазок или неисправность системы смазок. При низком давлении смазок запрещать использовать двигатель.**

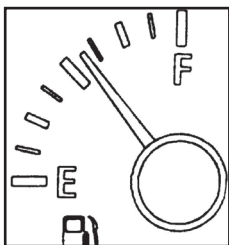

**Предупреждение: строго запрещается использовать двигатель при давлении смазок ниже чем 125 Кра**

### Топливомер

При нахождении в положении «ON» (включение) переключателя стартера, в указателе топлива индицируется уровень топлива в топливобаке.

Цифры «F» и «E» соответственно означают полную заправку топлива или до степени почти израсходования топлива.

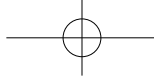

## Управляющий механизм и приборы

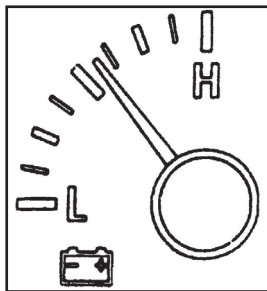

### Вольтметр

В вольтметре показывается зарядка или разрядка аккумулятора. Проверка показаний вольтметра осуществляется в режиме работы двигателя.

**Если в процессе работы двигателя стрелка не показывается в установленном диапазоне, то обращайтесь к ближайшему пункту сервисного обслуживания AUMAN для устранения неисправности как можно быстрее.**

### индикатор поворота ведущей машины:

При подключении к выключателю сигнала поворота индикатор поворота ведущей машины освещается, что означает, что сигнал внешнего поворота работает.

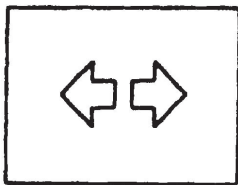

### индикатор поворота прицепа:

Когда прицеп является тягачом, при подключении к выключателю сигнала поворота индикатор поворота прицепа освещается, что означает, что сигнал внешнего поворота работает.

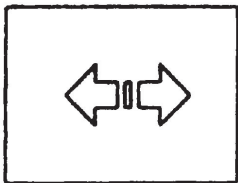

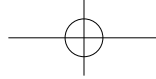

## Управляющий механизм и приборы

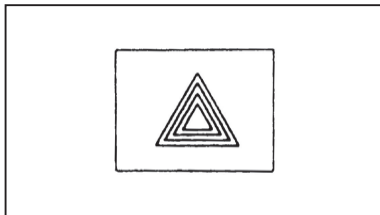

### Указатель света предупреждения:

При включении переключателя света предупреждения об опасности указатель высвечивается и показывает неисправное состояние грузовика.

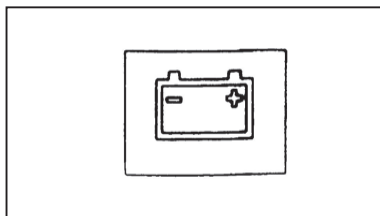

### Тревожная лампа генератора

Когда включатель пускателя переворачивается на положение ON, тревожная лампа генератора освещается, она будет тухнуть с пуском двигателя.

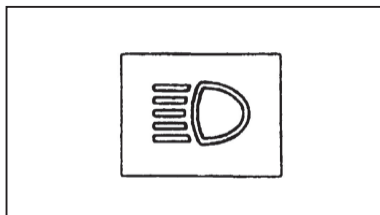

### индикатор дальнего света

Когда передняя фара превращается в дальний свет, индикатор дальнего света сразу начинает освещение.

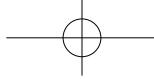

## Управляющий механизм и приборы

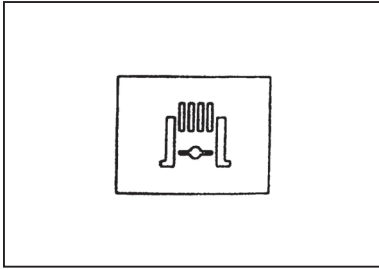

### **индикатор пневматического торможения**

При подключении к включателю пневматического торможения индикатор освещается. Это означает, что выпускная тормозная установка действует.

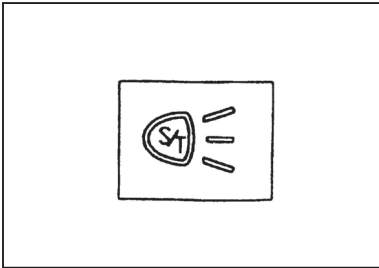

### **Тревожная лампа перегрева накала тормозной лампы**

При перегреве накала тормозной лампы эта лампа освещается.

При смене баллона должно пользоваться баллоном, который соответствует вольтажу и ваттности.

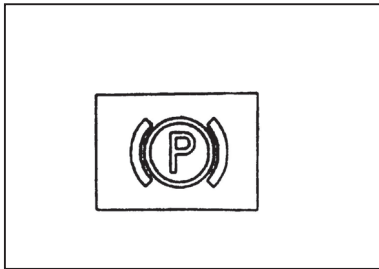

### **индикатор ручного торможения**

Когда включатель пуска находится в положении «ON» (подключение) и натягивается ручка стояночного тормозного клапана включателя ручного торможения, этот индикатор будет сверкать.

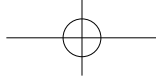

## Управляющий механизм и приборы

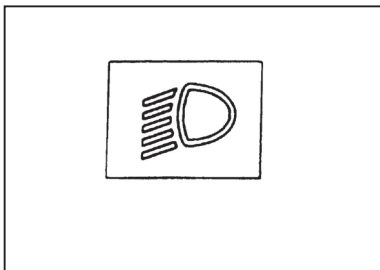

### Указатель ближнего света

При переключения передней фары в ближний свет высвечивается указатель ближнего света.



### Указатель предупреждения о давлении смазок

Настоящий указатель высвечивается при работе стартера и не запуске двигателя.

При езде указатель предупреждения высвечивает, должно немедленно остановить машину и проверить уровень смазок в карттере двигателя. При нормальном уровне смазок показывается засорение фильтрующего элемента фильтра смазок или неисправность системы смазок. Запрещать использовать двигатель при высвечивании указателя предупреждения.

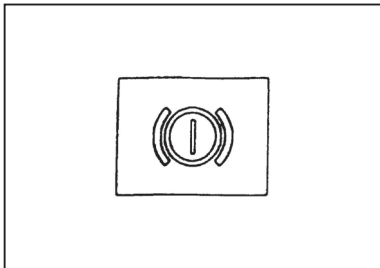

### Тревожная лампа атмосферного давления переднего моста

Когда давление воздуха среди тормозного резервуара сжатого воздуха переднего моста ниже 500Кра, Тревожная лампа атмосферного давления будет освещаться.

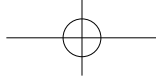

## Управляющий механизм и приборы

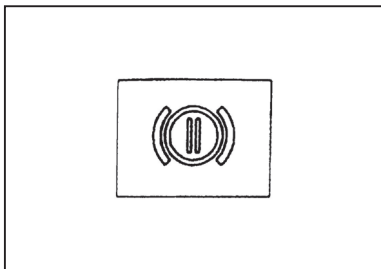

### Тревожная лампа среднего и заднего мостов

Когда давление воздуха среди тормозного резервуара сжатого воздуха переднего моста ниже 500Кпа, Тревожная лампа атмосферного давления будет освещаться.

**Предупреждение:** Если в ходе езды тревожная лампа атмосферного давления освещается, то должно сразу остановить автомобиль и проверить причину. При освещении тревожной лампы должно избежать езды. Если многократно применяется тормоз при езде, то может приводить к временному снижению атмосферного давления.

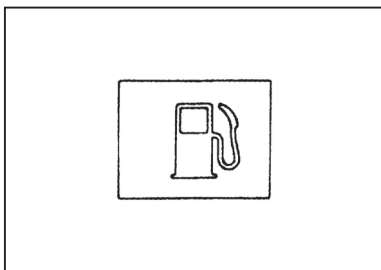

### Тревожная лампа лишнего снижения уровня топлива

При лишнем снижении уровня топлива этот индикатор освещается.

### Индикатор тревоги забивания воздухоочистителя

При забивании фильтроэлемента воздухоочистителя этот индикатор освещается.

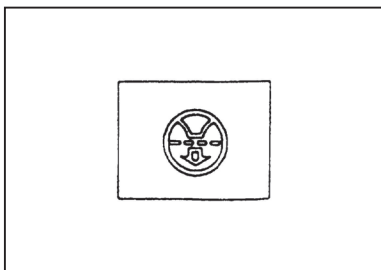

**Предупреждение:** при освещении тревожной лампы должно вовремя проверить причину и применять фильтроэлемент строго по размеру воздухоочистителя.



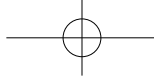

## Управляющий механизм и приборы

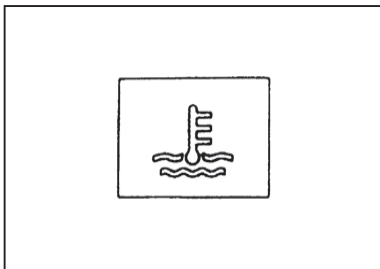

### Тревожная лампа температуры воды

При лишнем повышении температуры охлажденной воды эта лампа освещается.

**Предупреждение:** при освещении тревожной лампы температуры воды должно производить проверку причины при остановке автомобиля или ремонт на ремонтный завод.

### индикатор блокировки между валами

Когда дифференциальный механизм между валами блокируется, тот индикатор будет сверкать, что означает, что задний мост блокируется непосредственно с дифференциальной системой.

**Предупреждение:** при освещении индикатора блокировки между валами и индикатора блокировки между колёсами должно производить применение на коротком расстоянии 1-ого хода.

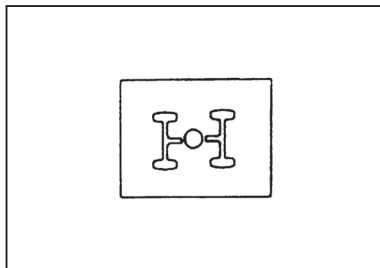

### индикатор блокировки между валами

Когда дифференциальный механизм между колёсами блокируется, тот индикатор будет сверкать, что означает, что правое и левое колеса непосредственно соединяются с дифференциальной системой.

**Предупреждение:** при освещении индикатора блокировки между валами и индикатора блокировки между колёсами должно производить применение на коротком расстоянии 1-ого хода.

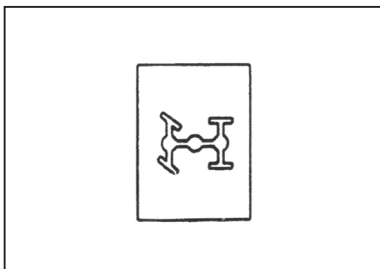

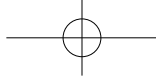

## Управляющий механизм и приборы

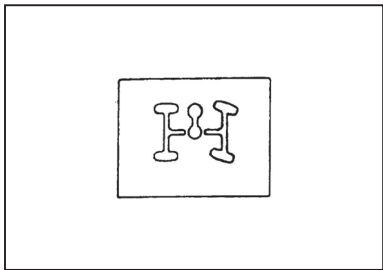

### индикатор машины отбора мощности

При работе включателя машины отбора мощности этот индикатор начинает освещаться, что означает, что установка выхода движущей силы находится в рабочем режиме.

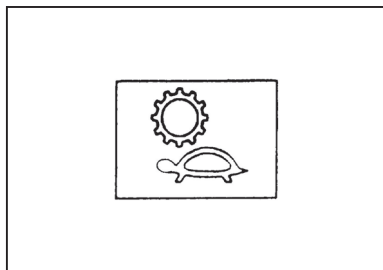

### Индикатор нижнего положения хода

Когда вариатор находится в нижнем положении, этот индикатор будет сверкать.

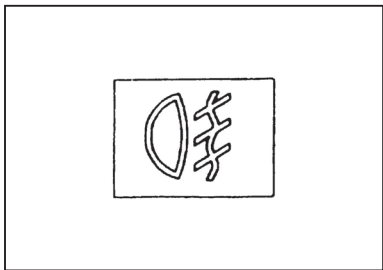

### индикатор задней противотуманной фары

При открытии задней противотуманной фары этот индикатор будет сверкать.

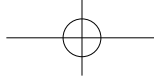

## Управляющий механизм и приборы

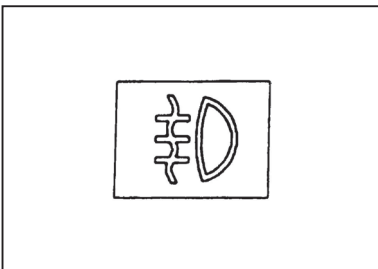

### **индикатор передней противотуманной фары**

При открытии передней противотуманной фары этот индикатор будет сверкать.

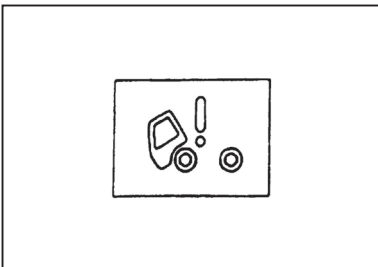

### **Тревожная лампа опрокидывания водительского кабинета**

Когда водительский кабинет опрокидывается, этот индикатор будет сверкать.

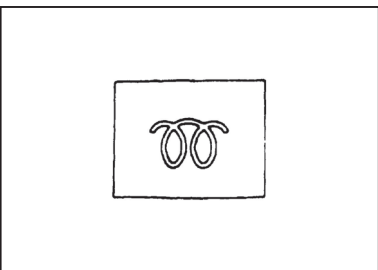

### **индикатор подогрева**

Когда ключ вращается в положение «Heat», этот индикатор будет сверкать при работе подогревательной системы двигателя.

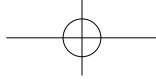

## Управляющий механизм и приборы

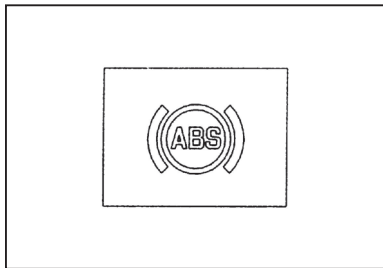

### Индикатор ABS

Показывает рабочий режим системы ABS и применяется в качестве индикатора мигающего кода.

При открытии выключателя зажигания система ABS производит самоконтроль. При нормальности системы индикатор тухнет за 3 секунды, при аварии системы индикатор будет сверкать.

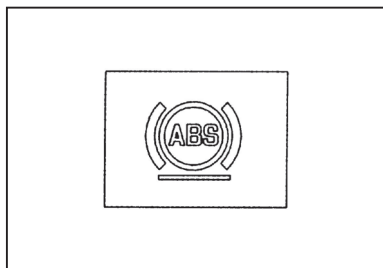

### Индикатор ABS прицепа

Показывает рабочий режим системы ABS прицепа и применяется в качестве индикатора мигающего кода.

С комбинированным прибором типа Сюнши и функцией увеличения пучка.

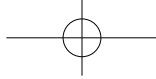

## Управляющий механизм и приборы

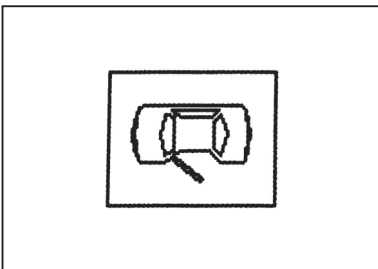

### Тревожная лампа незамыкания двери

При незамыкании двери стороны водителя среди кабинета этот индикатор будет освещаться; после замыкания двери стороны водителя он будет тухнуть.

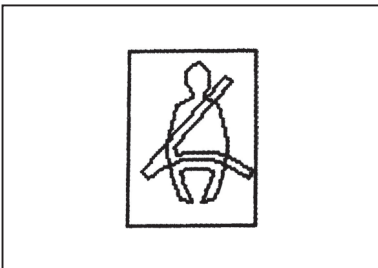

### Индикатор предохранительной полосы

Когда водитель не надел предохранительную полосу, этот индикатор освещается; после того, как водитель надел предохранительную полосу, этот индикатор тухнет.

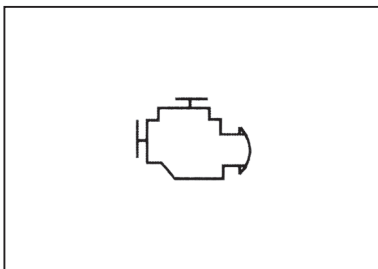

### Индикатор аварии двигателя.

Когда этот индикатор начинает освещать, что значит, что двигатель имеет неисправности, должно ремонтировать в пункт ремонта.

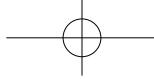

## Управляющий механизм и приборы

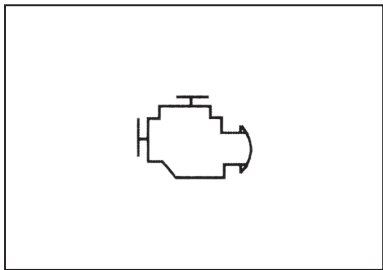

### Эксплуатационная лампа двигателя.

Когда этот индикатор начинает освещать, что значит, что двигатель имеет неисправности (неисправность сравнительно тяжела), должно ремонтировать в пункт ремонта.



### Индикатор закрытия двигателя

Когда этот индикатор начинает освещать, что значит, что двигатель имеет неисправности (неисправность очень тяжела), должно вовремя ремонтировать в пункт ремонта.

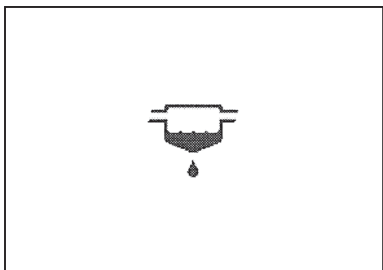

### Индикатор водомаслоотделителя

Когда этот индикатор начинает освещать, что значит, что должно провести гидроизоляционную операцию водомаслоотделителю.

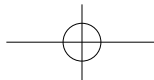

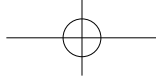

## Управляющий механизм и приборы

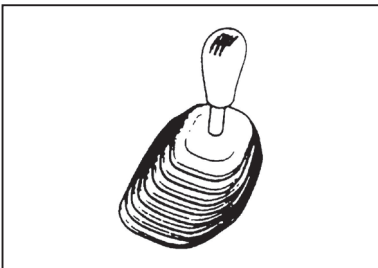

### Устройства управления переключения

#### Скоростной рычаг вариатора

Положение скоростного хода нанесено на шаре ручки изменения скорости. Если пусковой включатель находится в положении «ON» (подключение), фара для заднего хода будет сверкать при сцеплении заднего хода.

При наличии бдительной прибора тревоги для заднего хода, когда сцепляется задний ход, бдительной прибор будет звучать.

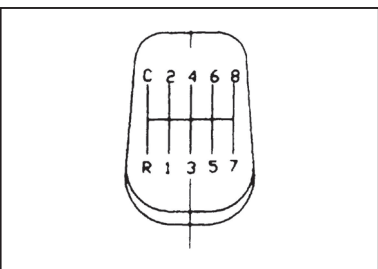
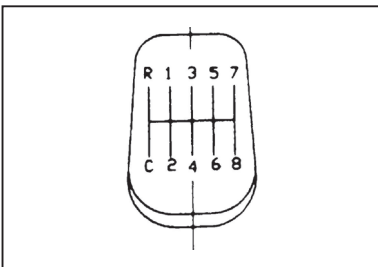

#### Ручка стояночного тормозного клапана

Когда ручка этого клапана тянется вверх вплоть до замыкания, пружинный тормоз начинает работу и индикатор освещается одновременно. Втянуть ручную замыкатель и потянуть ручку может освободить тормоз.

**В ходе езды нельзя управлять ручкой стояночного тормоза. Если в ходе езды появляется авария, то может срочно применить ручку стояночного тормоза.**

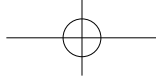

## Управляющий механизм и приборы

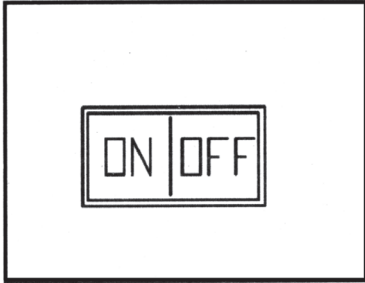

### Включатель амортизатора и управление ручкой

**1. Включатель электропитания:** При открытии включателя автомобильного ключа и включателя амортизатора индикатор на панели освещается, амортизатор не работает. Если автомобиль превышает определённую скорость (примерно 5 км/час), данный индикатор подготовительной работы освещается, а амортизатор входит в ожидаемое состояние, и в это время может начать работать. Когда скорость снижается до определённой скорости (примерно 5 км/час), индикатор подготовительной работы тухнет, амортизатор не будет работать. После того, как амортизатор вошел в ожидаемое состояние, когда медленно нажать тормозную педаль, можно увидеть рабочий режим амортизатора по рабочему индикатору контроллера. В связи с тем, что амортизатор уже начал действие к прежнему торможению, поэтому сначала примениться тормозному эффекту автомобиля после установления амортизатора и избежать обычного навыка торможения, и таким образом может лучше понять эффект амортизатора. Некоторые амортизаторы не имеют эту функцию, а функция включателя сосредоточена на ручке управления.

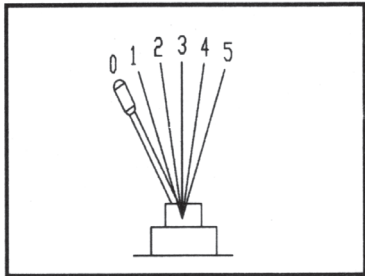

**2. Ручка управления:** эта ручка имеет 6 положений хода. 0 -- исходное положение ручки; в это время электропитание амортизатора не работает. 1--5 хода -- выборное положение хода. Выбор хода зависит от скорости, чем скорость становится больше, тем ход и выше.

3. При операции амортизатора должно провести строго по «описанию по эксплуатации» амортизатора.

### Напоминание:

Сам амортизатор только является добавочной тормозной системой. Он только может уменьшить скорость, а не может полностью остановить автомобиль. Поэтому, если хочется полностью остановить автомобиль, необходимо зависеть от тормозной системы самого автомобиля.



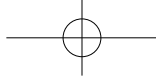

## Управляющий механизм и приборы

### Ручка управления механизмом сваливания ОРТ

Перед операцией этой ручки должно переворачивать выходящего оборудования движущей силы в положение «ON» (подключения).

Поднятие этой ручки вверх может поднять кузов. Когда натянуть её до высшего положения, эта ручка автоматически будет блокироваться. При нужде снижения необходимо нажать кнопку на вершине ручки для толкания ручку вниз.

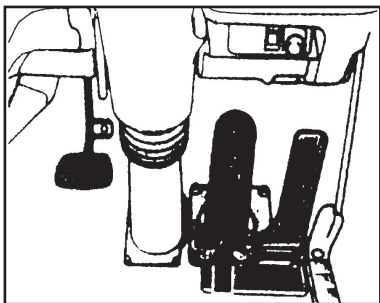

### Педаль ускорения

Во избежание добавления необязанный расход топлива управление педалью ускорения должно быть гладким и умеренным.

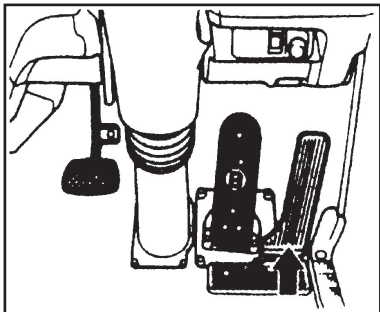

### Тормозная педаль

В случае легкого нажатия педали торможения пневматический тормоз может играть роль могучего торможения.

**Внимание:** при торможении в ходе езды нажатие педали должно быть быстрым и одновременным.

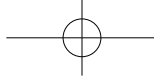

## Управляющий механизм и приборы

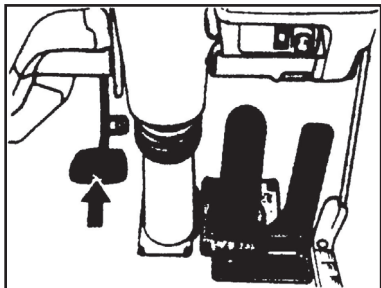

### Педал сцепления

При отделении должно быстро затопить подножку до упор, в противном случае будет усилен износ сцепления.

При сцеплении должно медленно освобождать подножку.

**Если не употреблять сцепления, то нельзя поставить ногу на подножку сцепления.**

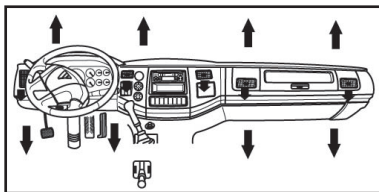

### Другие установки

#### Вентиляционная установка

Поворачивающаяся решетка позволяет регулировать направление течения воздуха.

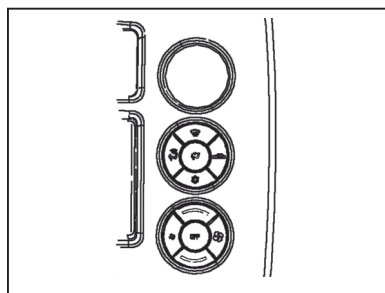

#### Установка принудительной вентиляции OBD

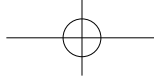

## Управляющий механизм и приборы

### Установка принудительной вентиляции ОРТ

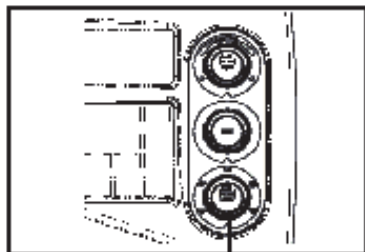
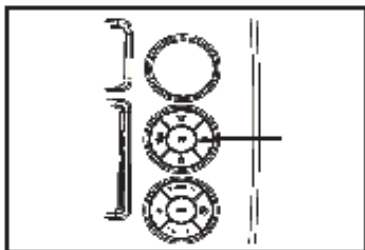
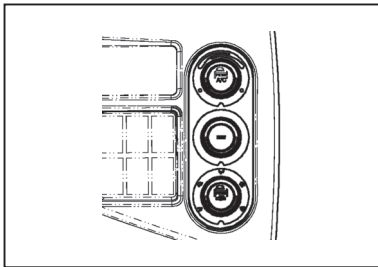

#### Кнопка перемены внутреннего и внешнего воздуха

Кнопка перемены внутреннего и внешнего воздуха предназначена для перемены и ввода внешнего воздуха или циркуляции внутреннего воздуха.

При закрытии лампы: ввод внешнего воздуха.

При открытии лампы: циркуляция внутреннего воздуха.

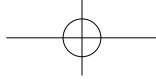

## Управляющий механизм и приборы

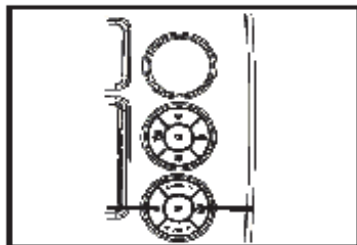

### Кнопка вентилятора

Кнопка вентилятора может разделиться на 4 ступени регулирования скорости дутья.

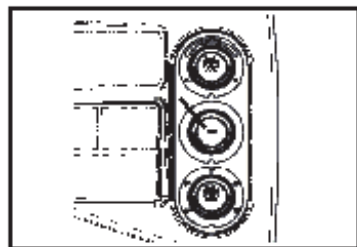

### Движок вентилятора

Движок вентилятора может разделиться на 4 ступени регулирования скорости дутья.

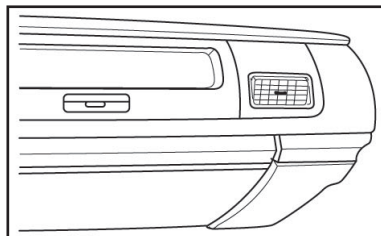

### Отрыжка-дефростери кондиционер

Воздух вытечѣт через отдушину, показанные в рисунке



## Управляющий механизм и приборы

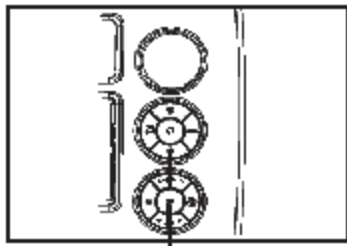
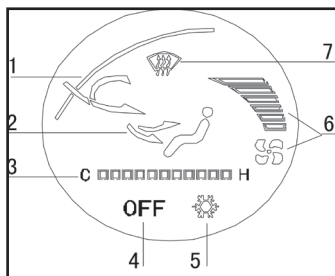
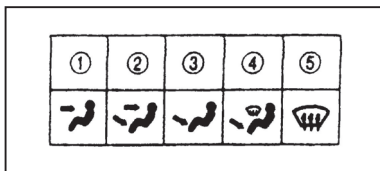

Выборочный движок отдушины

Выборочный движок отдушины предназначен для контроля направления ветра.

- ①FACE: воздух дует к лицу.
- ②BI-LEVEL: воздух дует к лицу и ноге
- ③FOOT: воздух дует к ноге
- ④FOOT/DEF: воздух дует к ноге и ветровому стеклу
- ⑤DEF: воздух дует к ветровому окну.

### Рисунок показания жидкого кристалла

- 1 - индикаторный зон режима ввода воздуха
- 2.7 - индикаторный зон модели выхода воздуха, показанный отдельно стрелкой «FACE», стрелкой «FOOT» и знаком кондиционера
- 3 - индикаторный зон установочной температуры
- 4 - знак OFF
- 5 - знак включения компрессора-кондиционера
- 6 - знак включения кондиционера и индикаторный зон духомера, использовать 6 гранок показать 6 степени духомера. Число показанной гранки соответствует с степенью духомера.

### Движок температуры

Применить движок температуры для того, чтобы контролировать температуру (путём контролировать скорость истечения горячей воды )

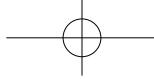

## Управляющий механизм и приборы

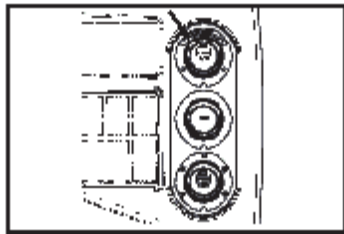

### Движок вентилятора

класса контроля скорости ветра движка вентилятора.

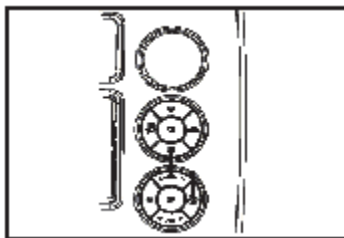

### Отопление зимой

Когда температура охлаждающей воды двигателя повысилась, регулировать любой движок кроме клавиши OFF для включения отопления. Как показывает рисунок, регулировать движок для того, чтобы контролироваться температуру и духомер.

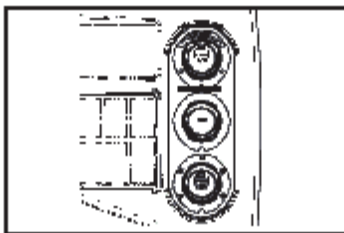

### Отопление зимой

Когда температура охлаждающей воды двигателя повысилась, вращать средний движок по часовой стрелке для включения кондиционера, вращать высший движок против часовой стрелки для кондиционирования температуры.

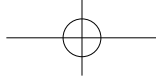

## Управляющий механизм и приборы

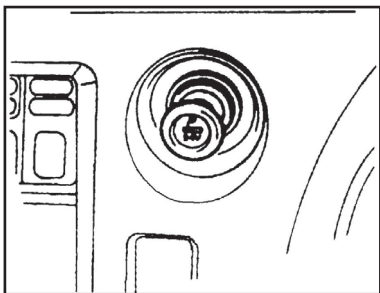
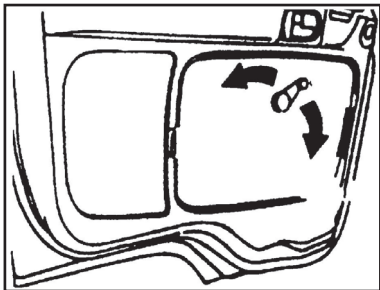
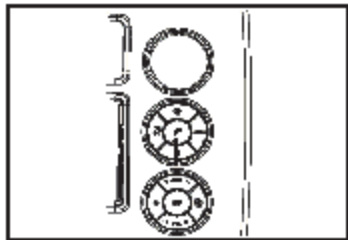

### Холодный воздух летом ( для автомобиля с кондиционером)

Нажать кнопку (установка кондиционера) и поставить синий движок температуры на место, показанное рисунком. Если требуется быстро охладить кабинет, может поставить впускной включатель на место “циркуляции внутреннего воздуха”, нажать правый движок скорости дутья для того, чтобы повысить духомер.

### Ручка регулирования окна

Для подъёма и спуска бокового окна может вращать ручку регулирования окна.

### Закуриватель

При применении нажать маховичок примерно на 15 секунд для подогрева. Когда подогревается до нужной температуры, закуриватель может автоматически уйти обратно на исходное место.

**1. При нажатии закуривателя непременно нажать пальцем его маховичок, никак нельзя рукой захватить закуриватель для избежания пережога.**

**2. Спустя 18 секунд, если закуриватель не мог уйти обратно на исходное место, что означает, что возникла авария. В это время снова нажать маховичок для его ухода на исходное место.**

**3. После вставления закуривателя пока нельзя покинуть автомобиль для предотвращения пожара.**

**4. Иногда закуриватель может деформироваться. Его замените принадлежностью закуривателя АУМАН**

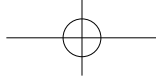

## Управляющий механизм и приборы

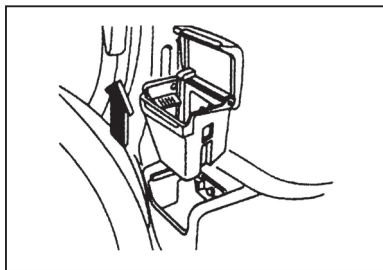

### Пепельница

Вытягивайте пепельницу для очищения.

После употребления пепельницы необходимо закрыть крышку как следует, в противном случае искра сигарет может быть привести к сгоранию других окурков и к пожару.

### Антенна

Для получения лучшего эффекта приёма вытяните антенну.

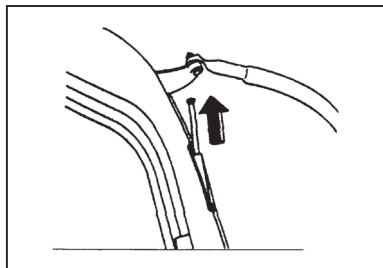

### Комнатная лампа

Несмотря на никакое место пускового включателя, только генеральный включатель электропитания срабатывает, они все могут освещаться.

В нормальном кабинете установлена комнатная лампа, включатель лампы разделяется на 3 передачи : OFF, ON, DOOR.

①«OFF» (отключение) лампа не освещается.

②«DOOR» (дверь) как дверь стороны водителя открывается, эта лампа освещается.

③«ON» (подключение) несмотря на никакое положение двери, эта лампа всегда освещается.

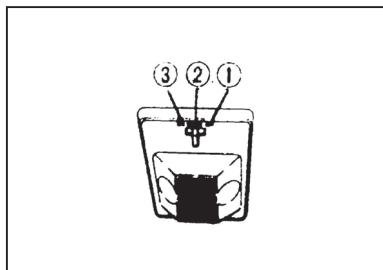

В двухстороннем комнатного потолочного окна высокой крышки (в левой и в правой стороне) установлена комнатная лампа.



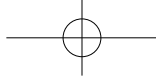

## Управляющий механизм и приборы

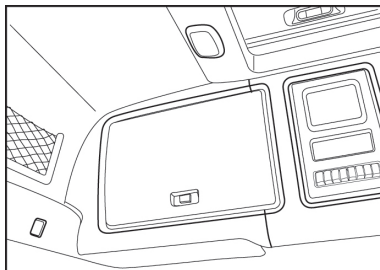
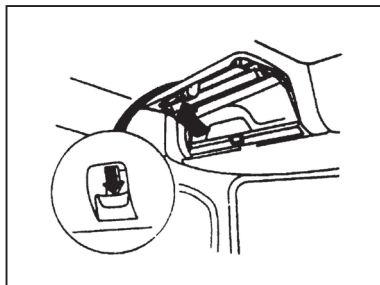
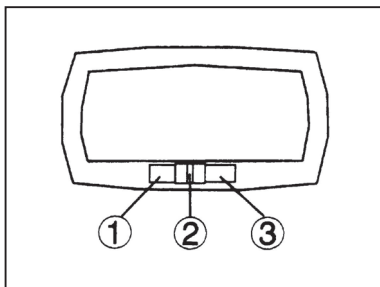

### полочная лампа

Несмотря на то, что нет места пускового выключателя, только генеральный выключатель электропитания срабатывает, они все могут освещаться.

Полочная лампа находится в задней правой стороне полки типа H2 и AUMAN ETX. Полочная лампа типа H2 соответствует комнатной лампе высокой мощности, метод применения сходствует с ней. Спальная лампа ETX AUMAN:

Нажать выпуклость выключателя, лампа освещается, ещё раз нажать, лампа гасит. Полочная лампа типа ETX сходствует с типом AUMAN ETX.

### Держатель темени

#### На верхней части кабинета установлен шкаф для документов

Дверь шкафа для документов можно открыть, При применении сначала нажать закрепок посередине, открыть замок и потом опрокинуть дверь шкафа. После того, что опрокинуть определённую угловую меру, пневматическая пружина может открыть дверь. Для внутренней отделки типа ETX

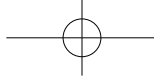

## Управляющий механизм и приборы

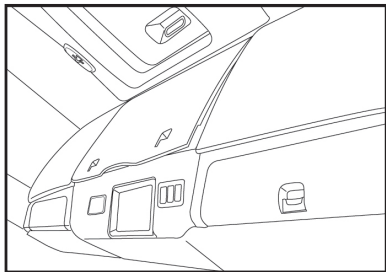

### промежуточный шкаф

Дверь шкафа для документов и средняя дверь шкафа одежды можно опрокинуть вверх, метод открытия одинаков, сначала нажать закреп вниз, открыть замок и потом опрокинуть дверь шкафа вверх. Для внутренней отделки типа H2.

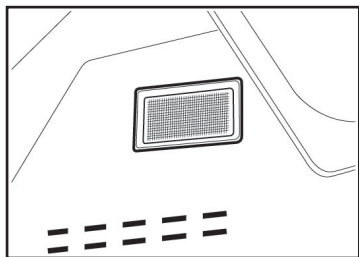

### Установлена осветительная лампа шкафа для документов

При открытии шкаф для документов лампа светится; При закрытии шкаф для документов лампа гаснет.

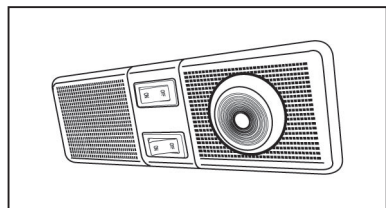

### читательная лампа

Два актуатора отдельно контролировать две лампы.

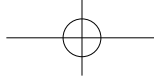

## Управляющий механизм и приборы

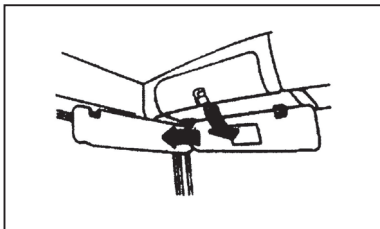

### Противосолнечный козырёк

Когда вы показываетесь лицом к солнечному свету, может опустить противосолнечный козырёк вниз.

### Верхняя и нижняя полки

В нормальном кабинете установлена только одна полка. в кабинете высокой крышки установлена верхняя и нижняя полка. При применении верхней полки штифт локации полки двух торцов должен вставляться в отверстие. Непременно застегнуть безопасных полосы. Таким образом, применение будет становиться всё более безопасное.

При неприменении верхней полки прямо опрокинуть полки вверх.

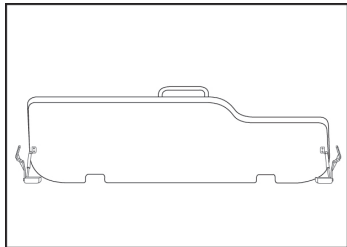

### Потолочное окно



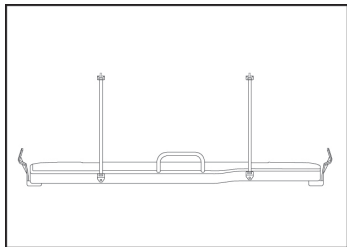

При применении потолочного окна отвести вниз передний или задний конец потолочного окна рукой с силой. При неприменении можно рукой дёргать его вниз до закрытия.

На передней верхней части кабинета установлен шкаф одежды. Промежуточная дверь может открыться вверх. При применении сначала нажать закреп вниз, открыть замок и потом опрокинуть дверь шкафа вверх.





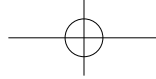

## Управляющий механизм и приборы

зон	Пояснение напоминания
индикация духомера	  В этой системе духомер составитс из 6 степеней
индикация ввхода воздуха	 циркуляция внутреннего воздуха  циркуляция внешнего воздуха
индикация режима	 знак включения компрессора



## Управляющий механизм и приборы

зон	Пояснение напоминания
Индикация установочной температуры	 <p>(Индикация установочной температуры)</p>
индикация дефростация индикация дефростация	
Выбор направление ветра	

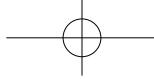

## Управляющий механизм и приборы

Явное объяснение дисплея

1 — индикаторный зон режима ввода воздуха

2.7 — индикаторный зон режима ввода воздуха, показанный отдельно стрелкой «FACE», стрелкой «FOOT» и знаком кондиционера

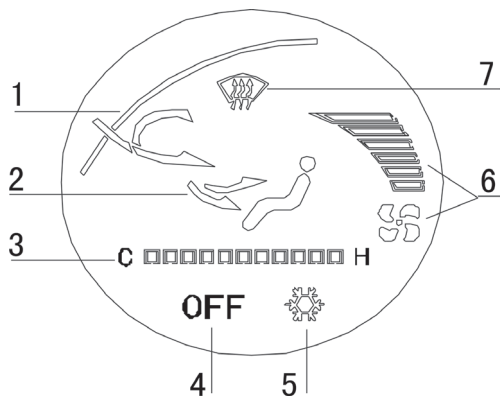

3 — индикаторный зон установочной температуры

4 — знак OFF

5 — знак включения компрессора-кондиционера

Схема 2: рисунок показания жидкого кристалла

6 — знак включения кондиционера и индикаторный зон духомера, использовать 6 гранок показать 6 степени духомера. Число показанной гранки соответствует с степенью духомера.

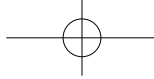

## Управляющий механизм и приборы

### определение интерфейса контроллера

Контроллер AMP 1376111-2  
(тип стыковочной укупорки  
AMP1318917-2, стыковочная анцап-  
фа 1123343-1)

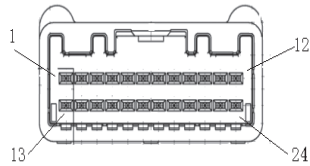

разъем AMP

- A1 АС выходной сигнал
- A2 Ночной свет +
- A3анод источника электропитания боровока (24В)
- A4внутренняя циркуляционная модель
- A5генератор вапоризатора
- A6внешняя циркуляционная модель
- A7 смесительный электродвигатель
- A8смесительный электродвигатель
- A9 источник электропитания смесительного микродвигателя 5В
- A10земля сигналов генератора микродвигателя
- A11сигнал обратной связи смесительного микродвигателя
- A12+ модельный заслоночный электродвигатель+
- A13- модельный заслоночный электродвигатель-
- A14 позиционная линия 1 модельного заслоночного электродвигателя
- A15 позиционная линия 2 модельного заслоночного электродвигателя
- A16 позиционная линия 3 модельного заслоночного электродвигателя
- A17 позиционная линия 4 модельного заслоночного электродвигателя
- A18 позиционная линия 5 модельного заслоночного электродвигателя
- A19 позиционная линия 6 модельного заслоночного электродвигателя
- A20сигнал PWM регулирования скорости кондиционера
- A21 сигнал обратной связи кондиционера
- A22 земля источника электропитания контроллер
- A23 резервирование
- A24 резервирование

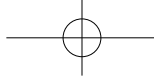

## Управляющий механизм и приборы

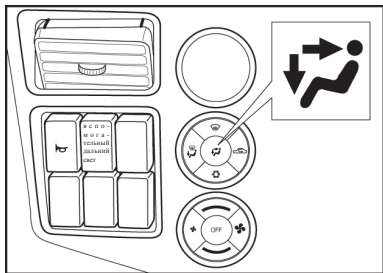

### Кнопка контроля направления ветра

При нажатии  шпонку циклически переменять воздухоудувный модель. Порядок циркуляции последовательно является так: воздух дует к лицу, воздух дует к лицу и ноге, воздух дует к ноге, воздух дует к лицу.

При нажатии  шпонку режим входа воздуха переключить модель дефростации и воздух дует к ноге.

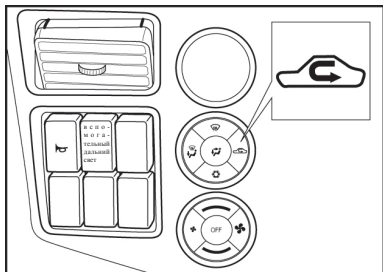

### кнопка циркуляции внутреннего и внешнего воздуха

При нажатии  шпонку выбрать циркуляцию внешнего воздуха или циркуляцию внутреннего воздуха



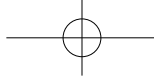

## Управляющий механизм и приборы

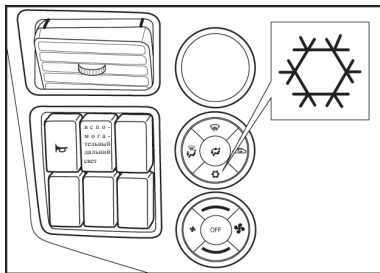

### Кнопка контроля холодного дутья

При нажатии  шпонку открыть компрессор, негатив OV действует.

Снова нажать эту шпонку, компрессор закроется, но степень ветрового усилия не изменяется. При пуске компрессора, когда температура vaporизатора и температура генератора ниже чем 1°C, компрессор автоматически закрывается; когда температура vaporизатора и температура генератора возвращается до 5°C, компрессор автоматически открывается (открытие и закрытие не воздействуют на степень ветрового усилия, первый раз открыть компрессор до второго должно пропуск 6 C)

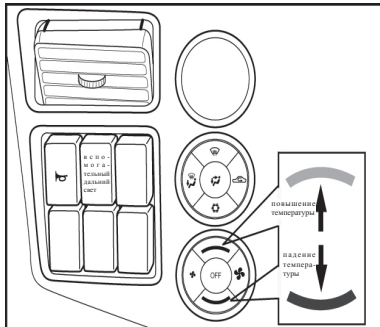

### Кнопка регулирования температуры

Каждый раз нажать кнопку температуры, установочная температура повысить 1 решётку.

Каждый раз нажать кнопку температуры, установочная температура понизить 1 решётку.

Граница установочной температуры : 1—11 решёток

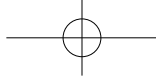

## Управляющий механизм и приборы

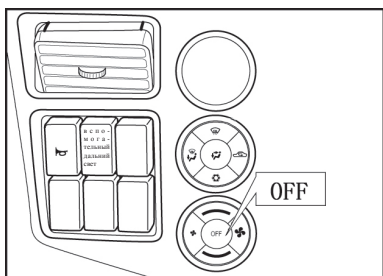
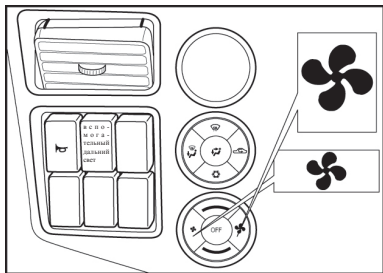

### Кнопка регулирования духомера

Каждый  раз нажать кнопку регулирования духомера, ветровое усилие повысится 1 степень.

Каждый  раз нажать кнопку регулирования духомера, ветровое усилие понизится 1 степень.

Граница регулирования духомера ; 1—6 степеней.

### Кнопка выключения кондиционера

При нажатии кнопку «OFF» установка закроется вовремя, нажать безобрывно эту кнопку 6С можно вести модель справки аварии, снова нажать эту кнопку для справки аварии. Определение кода аварии в следующем:







1-ая авария () авария модельного электродвигателя (15С не пускать в ход)

2-ая авария ( ) авария холодного и горячего заслоночного электродвигателя (15С не пускать в ход)

3-ья авария (  ) авария фотмблока регулирования скорости

4-ая авария (   ) короткое замыкание А/С

5-ая авария (    ) короткое замыкание дефлектора

6-ая авария (     ) авария генератора температуры испарения

7-ая авария (      ) источник электропитания смесительного акселератора (5В)

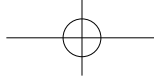

При аварии нажать кнопку OFF можно справиться многие аварии. Не нажать кнопку OFF более 6 С, то будет вывод из модели справки аварии.

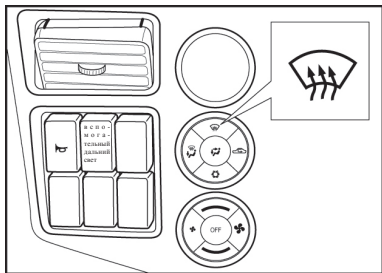

## Управляющий механизм и приборы



### Кнопка дефростера и каплеуловителя переднего ветрового окна

При нажатии  кнопку режим выхода воздуха переключить модель дефростации, холодный и жаркий акселератор переход в 8-ом арретире, духомер ---- 6-ая степень. Снова нажать  кнопку будет вывод из модели дефростации ,возвращается режим прошлого раза.

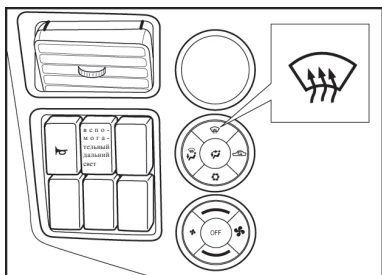

### Ручка регулирования двери

Для подъёма и спуска бокового окна может вращать ручку регулирования окна.

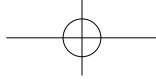

## Управляющий механизм и приборы

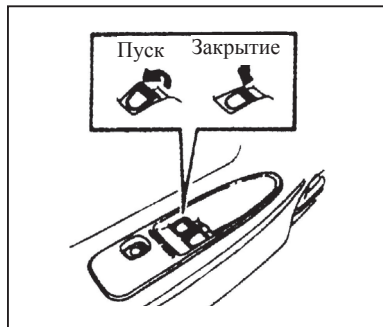

Включатель автоматического окна стороны водителя ОПТ(OPEN):

Если нажать передний торец включателя автоматического окна вниз на полурейс, то может двигаться окно стороны водителя вниз. В случае освобождения этого включателя окно может перестать.

Если нажать передний торец включателя автоматического окна до конца и потом освободить его, окно может снизиться до конца.

Если хочется остановить окно на надёжном месте, то легко поднять передний торец включателя автоматического окна и сразу освободить его. (Закрытие)

Если тянуть передний торец включателя автоматического окна вверх на полурейс, то может двигаться окно стороны водителя вверх. В случае освобождения этого включателя окно может перестать.

Если тянуть передний торец включателя автоматического окна вверх до конца и потом освободить его, окно может подняться до конца. Если хочется остановить окно на надёжном месте, то легко поднять передний торец включателя автоматического окна и сразу освободить его.

В суровом районе, если тянуть передний торец включателя автоматического окна вверх до конца, предохранительная установка может автоматически предотвратить полное закрытие окна. В этом случае легко тянуть вверх передний торец этого включателя для полного закрытия окна.

За 30 секунд после отключения пускового включателя может управлять включателем автоматического окна. Это является очень удобной функцией в случае, если Вы отключили пусковой включатель в случае забывания закрытия окна.

Когда окно закрывается, будьте осторожными, чтобы ваша рука и шея препятствовать закрытию окна.

Если оказать великую силу для закрытия или пуска автоматического окна, может привести к пуску предохранительной установки, в результате чего окно может перестать. В этом случае должно отключить этот включатель. Спустя некоторые секунды должно снова подключить включатель и проверить открытие и закрытие окна.

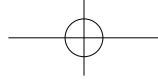

## Управляющий механизм и приборы

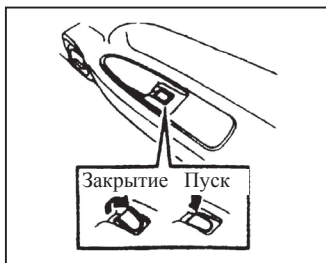
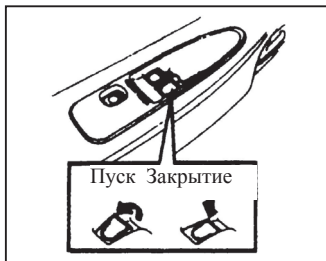

Операция включателя окна стороны водителя ОРТ

Открытие (OPEN):

Нажать передний торец этого включателя может позволять окну стороны пассажирской снизиться вниз. В случае освобождения этого включателя окно может перестать.

Закрытие CLOSE)

Выдраить передний торец этого включателя может позволять окну стороны пассажирской подниматься вверх. В случае освобождения этого включателя окно может перестать.

Включатель замыкания электрического окна

Нажать в 1 раз включатель блокировки электрического окна может замкнуть окно стороны пассажирской во избежание его открытия и закрытия.

Снова нажать этот включатель зааретированное электрического окна можно освободить.

Включатель автоматического окна стороны водителя ОРТ

Пуск)

Нажать передний торец этого включателя может позволять окну стороны пассажирской снизиться вниз. В случае освобождения этого включателя окно может перестать.

Закрытие CLOSE)

Выдраить передний торец этого включателя может позволять окну стороны пассажирской подниматься вверх. В случае освобождения этого включателя окно может перестать.

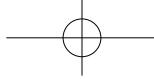

## Управляющий механизм и приборы

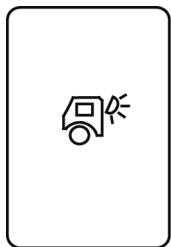

### педальная фараОРТ

При открытии двери стороны водителя педальная лампа на нижней части двери будет освещаться.

### Поворотная фара

Когда выключатель контроля фары находится на положении «ON» (открытие) (на первом и втором ходе) и переворачивании выключателя поворотной фары на положение «ON» (открытие) поворотная фара стороны нужного направления будет освещаться.

При обратном переворачивании выключателя сигнала поворота эта фара будет тухнуть.

Для тягача полуприцепа или тягача полного прицепа общая мощность поворотной фары одной стороны прицепа не должна быть более чем 21W. В противном случае наша компания не будет производить гарантийный ремонт мигателя, который испорчен от этого.

### Фара заднего света

Нажать выключатель фары заднего света, фара заднего света сзади водительского кабинета будет освещаться.

При сцеплении или отцеплении носовой части тягача и прицепа ночью может производиться освещение с помощью этой лампы.

**Этот выключатель необходимо закрыть перед ездой.**

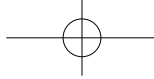

## Управляющий механизм и приборы

### Электрический вихревой замедлитель

Перед применением настоящего изделия тщательно читайте пояснительную записку применения изделия.

Методы операции, теххода и ремонта настоящего изделия подробно показываются в прилагаемой к машине «пояснительной записке применения электрического вихревого замедлителя».

Внимание: должно как можно возможнее избежать длительного применения замедлителя. Наша компания предлагает, что самое длительное время одноразового применения замедлителя не должно превысить 15 минут. Кроме того, после длительного применения замедлителя не должно сразу остановить автомобиль. Лучше ездить с более малой скоростью на 5км и потом остановить автомобиль для обеспечения теплоотдачи замедлителя

добавление в проверке и ремонте

Номеронабиратель приборов

1. Функция номеронабирателя приборов

(1) Основная функция

Выполнять согласование частоты сигнала между сигналами датчика скорости и сигналами таксиметра

Выполнять согласование частоты сигнала между сигналами датчика оборотности и сигналами тахометра.

Номеронабиратель может сменить зубчатку перемены или согласованно применяться между приборами различных параметров. Переключение соотношения сигнальной частоты выполняется путём регулирования борна короткого замыкания ряда джемпера.

(2) Внешний вид номеронабирателя показывается в следующем рисунке:

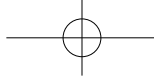

## Управляющий механизм и приборы

(3) Определение интерфейса номеронабирателя представлено в следующей таблице

Номер	Функция	Номер	Функция
1	+24V +24В	5	Вход сигнала оборотности
2	地 земля	6	Тахометр
3	Вход сигнала скорости	7	пусто
4	таксиметр		

1. Соответственные параметры номеронабирателя приборов

2.1 При напряжении электропитания 28В, статическое электропитание

2.2 Рабочее напряжение номеронабирателя

2.3 Способность применения входа амплитуды сигнала скорости

2.4 Режим входа сигнала скорости РРК

2.5 Режим входа частоты сигнала скорости

2.6 Выход приводной возможности скорости

2.7 Выход сигнала скорости РРК-

2.8 Выход режима частоты сигнала скорости

2.9 Вход приспособляемости амплитуды сигнала скорости

2.10 Вход режима частоты сигнала оборотности



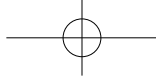

## Управляющий механизм и приборы

2.11 Выход приводной способности оборотности

2.12 Выход режима частоты сигнала оборотности

2. Установление номеронабирателя приборов:

Номеронабиратель устанавливается под пультом приборов на стойке сцепляющего педали правой стороны поворотной колонки. Ремонт удобный. Конкретные методы установления в следующем:

- a. По балансу опроса регулирующего кода модели найти позиции кода таксиметра и тахометра;
- b. Отладить семичленные кода номеронабирателя отдельно по найденной позиции регулирующего кода; (в том числе не соединить короткозамкнутый борн«0» , соединить отладить короткозамкнутый борн«1»)
- c. Покрыть капот номеронабирателя и наклеить на капоте отметку мокрого клея.
- d. Закрепить собранный номеронабиратель на держателе монтажа контроллера, потом закрепить держатель монтажа на подвеске педали.

3. Метод регулирования кода номеронабирателя прибора:

Перед регулированием кода должно осмотреть компоновку машины, например: двигатель т.6С230, скоростное соотношение заднего моста 4.8, скоростное соотношение коробки скоростей 17, норма шины 1200 20; по вышеуказанным комбинациям, мы прежде всего смотреть «Баланс позиции регулирующего кода тахометр двигателя», получает скоростное соотношение оборотов двигателя 30, позиция регулирующего кода 10110110; потом смотреть «Баланс позиции регулирующего кода таксиметр», получает позиция регулирующего кода таксиметра 10010100; в конце использовать специальный инструмент на капоте номеронабирателя прибора для регулирования скоростного соотношения таксиметра и тахометра по указанным позициям регулирующего кода.

Баланс позиции регулирующего кода таксиметра и тахометра моделей полной серии тяжёлого автомобиля AUMAN показывается в приложении.

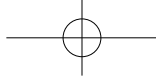

## Управляющий механизм и приборы

### 4. Обычная неисправность номеронабирателя и метод устранения:

Номер	Явления неисправности	Причина неисправности	Метод устранения
1	Завыше указание таксиметра	Соответственный борн короткого замыкания отпадал или контакт не хороший	Снова сцеплять
2	Заниже указание таксиметра	Соответственный борн короткого замыкания отпадал	Снова сцеплять
3	Нет выхода у таксиметра	Входная или выходная линия оборвалась или ее контакт плохой	Проверить входную и выходную линию
4	Таксиметр не устойчивый	Контакт соответственного борна короткого замыкания не лучший.	Проверить и заменить слабый борн.
5	Завыше указание тахометра	Соответственный борн короткого замыкания отпадал или контакт не хороший	Снова сцеплять
6	Заниже указание тахометра	Соответственный борн короткого замыкания отпадал	Снова сцеплять
7	Тахометр не устойчивый	Контакт соответственного борна короткого замыкания плохой.	Проверить и заменить слабый борн.
8	Нет выхода у тахометра	Входная или выходная линия оборвалась или ее контакт плохой	Проверить входную и выходную линию
9	Иногда лучше, иногда хуже	Внутренняя неисправность продукта	Заменить номеронабирателя

### 5. Пункты для внимания:

Клиенту нельзя по своей волей демонтировать номернабиратель, нельзя сам изменить регулирующего кода таксиметра и тахометра, а то завод не отвечает за неточность таксиметра и тахометра. Когда возникает неточность таксиметра или тахометра, надо вовремя на станцию обслуживания для проверки, и специальный персонал проводит ремонт.

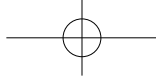

## Управляющий механизм и приборы

### Радар для заднего хода

Перед применением радара для заднего хода тщательно читайте пояснительную записку применения радара.

Методы операции, теххода и ремонта настоящего продукта подробно показываются в прилагаемой к машине «пояснительной записке применения радара для заднего хода».

Радар для заднего хода только играет роль вспомогательного напоминания. Кроме продукта, за необыкновенность от этого наша компания ответственность не будет нести

### Приёмник

Метод применения настоящего продукта подробно показывается в «пояснительной записке применения приёмника». при применении МЛ, обложка МЛ должна клеиться крепко для избежания задевания. Регулярно зачистить магнитнопоршок из магнитной головки для избежания возникновения беззвучного факта.

### Приёмник VCD

Перед применением настоящего продукта тщательно читайте пояснительную записку применения продукта.

Методы операции, теххода и ремонта настоящего продукта подробно показываются в прилагаемой к машине «пояснительной записке применения приёмка VCD».

### Холодильник автомобильный

Когда включатель холодильника находится на положении , холодильник находится в режиме холодопроизводства. когда включатель холодильника находится на положении HOT, холодильник находится в режиме подогрева. А когда включатель холодильника находится на нейтральном положении, холодильник находится в режиме неработы. Настоящий холодильник применяет электропитание прямого тока 24В.

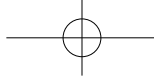

## Управляющий механизм и приборы

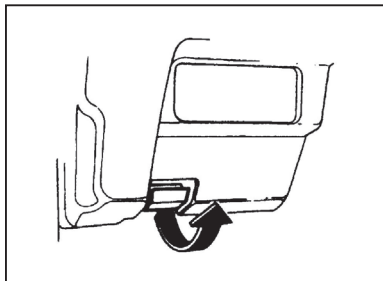

### Ручка открытия лобового щитка

Ручка установлена на боковой приборной доске водителя. Перед опрокидыванием кабинета должно поднять ручку, открыть замок лобового щитка.

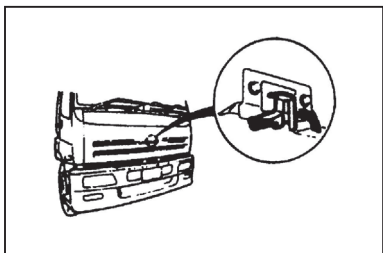

### Пуск:

Тянуть ручку освобождения лобового щитка для освобождения лобового щитка.

Руку сунуть в отверстие решетки для сдвига арретира промежуточного замка. В то же время поднять лобовой щиток. Пневматическая пружина держит открытое состояние лобового щитка.

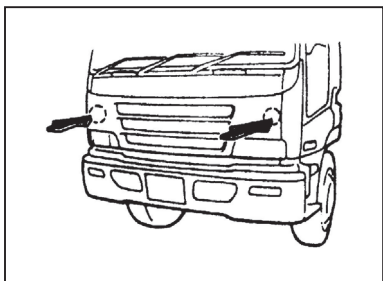

### Закрытие:

Опускать лобовой щиток. По методу, показанному в рисунке, толкать и давить конца низкой части лобового щитка.

Должно утвердить, что лобовой щиток уже полностью замкнут (2 точки).

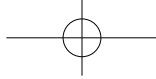

## Управляющий механизм и приборы



рисунок 1

### Пояснение о применении инструментального ящика:

1. Вверх раскрыть ручку управляющего ключа оттяжки инструментального ящика с места рисунка 1 до места рисунка 2. (ручка находится в низко-левой стороне сиденья водителя)

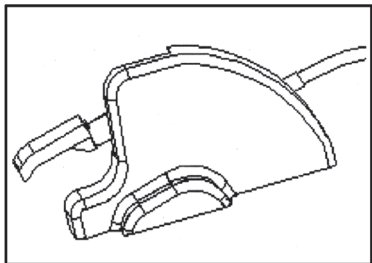

рисунок 2



## Управляющий механизм и приборы

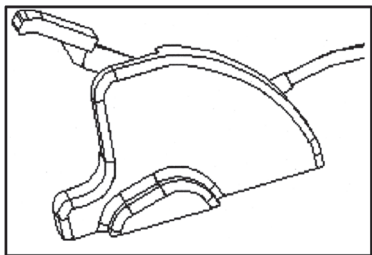
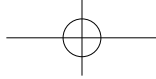

рисунок 3

2. Инструментальный ящик автоматически пружинит с прежнего места (см. рисунок 3) до места (см. рисунок 4).



рисунок 4

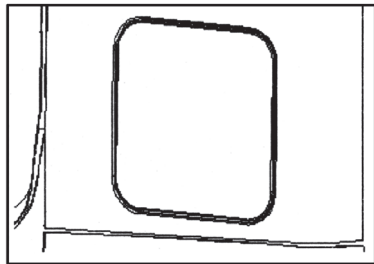

## Управляющий механизм и приборы

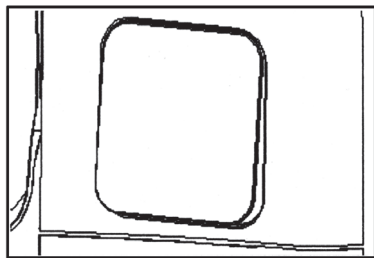
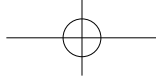

рисунок 5

3. Открыть капот инструментального ящика, подкос на капоте медленно выкатывается с квадратной дыры, тогда конец подкоса закатает на квадратной дыры, открытие будет осуществляется.(см.рисунок 5)

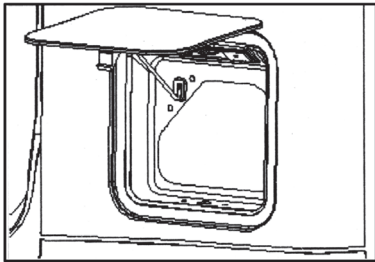

рисунок 6

4. При закрытии рука слегка поддерживает подкос, закрыть капот инструментального ящика, чтобы подкос медленно выкатывалось в квадратную дыру (см. рисунок 6), в конце сжать капот в закрытое положение.

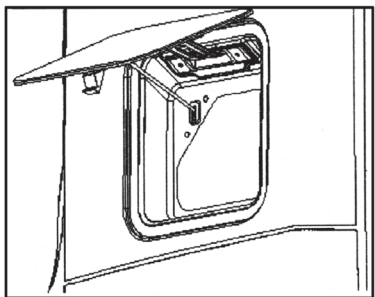
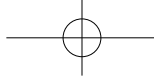

## Управляющий механизм и приборы

### Рекордер езды автомобиля

Применяется карточка IC с записывающими сведениями для распознавания личности водителя,

Перед вождением необходимо вставить карточку IC для распознавания личности водителя,

Необходимо сменить карточку IC водителя при остановке автомобиля и наличие тока рекордера.

Конкретная функция включателей панели и маркировки рекордера показывается в пояснительной записке.

Внимание: каждый водитель не должен непрерывно водить выше 3 часа за счёт своей карточки, а то может записываться усталостное управление.

### ABS

Система ABS включает электронный контроллер, датчик, электромагнитный клапан, индикатор ABS и включатель.

При открытии зажигательного включателя индикатор ABS освещается, система ABS проводит самопроверку. В это время можно услышать разовый окружной звук. Если система нормальная, индикатор освещает 3 секунды и гаснет; если система аварийная, индикатор будет продолжать освещение. В это время должно нажать включатель ABS на одну секунду и потом освободить. Спустя 5 секунд индикатор может мигать. По числу мигания определить мигающий код. Некий мигающий код представляет некую аварию.

Конкретная операция и прогноз аварии подробно показывается в прилагаемой к машине "пояснительной записке ABS коммерческого автомобиля".

### Пункты для внимания при применении ABS

1. ABS работает вместе с нормальной тормозной системой. При аварии ABS нормальная тормозная система всё-таки действует. Но для этого автомобиля должно как можно скорее отправить такой автомобиль на назначенную точку обслуживания с прогнозом и ремонтом с целью восстановления функции системы ABS.



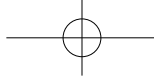

## Управляющий механизм и приборы

---

2. когда зарядить джар внешним электропитанием или производить электросварку автомобиля, должно отключить линию положительного полюса джара для избежания ущерба EUC изза высокого напряжения внешнего.
3. Нельзя измерить EUC авометром.
4. Поочерёдно проверить напряжения генератора.
5. сборку и разборку узлов необходимо провести после перерыва в подаче тока, причём должно держать чистоту и сушку узлов.
6. При аварии индикатора ABS должно вовремя заменить.
7. При чистике EUC нельзя промывать водой.

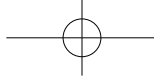

## Управляющий механизм и приборы

---

### Опрокидывание кабинета

При проверке и ремонте деталей и узлов кабины двигателя опрокинуть кабинет по следующим методам

Подготовительная работа

\*Остановить автомобиль на плоской поверхности земли и проверить пространство впереди и наверху кабинета.

\*Сцепить стояночный тормоз. При необходимости задевать колеса.

\*Снять легко падающие вещи с кабинета.

\*выключение двигателя

\*Поставить скоростной рычаг на нейтральном положении

\*Закрыть дверь.

\*При поднятии кабинета должно обеспечить нахождения автомобильных фар в нормальном положении (замкнутом) (для машины фара которой установлены на кабинете.)

\*Обеспечить нахождения лобового щитка в открытом состоянии.

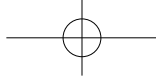

## Управляющий механизм и приборы

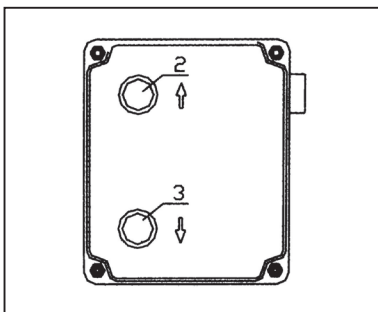
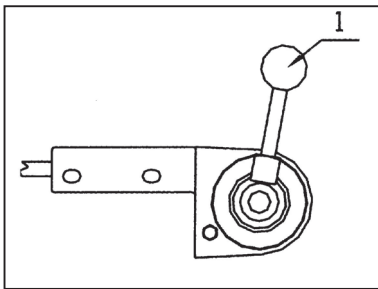

### Шаги операции электрического опрокидывающегося механизма ОРТ

1. Развернуть лобовой щиток кабинета для избежания вмешательства кабинета с буфером после опрокидывания.
2. При опрокидывании кабинета открыть генеральный включатель электропитания и поставить зажигательный включатель на положение «ON»
3. Вниз захватить натяжную ручку замка ①, нажать включатель подъема кабинета ②, только после открытия замка и может освободить натяжную ручку замка,
4. Далее нажать включатель подъема, когда кабинет в подходящем месте, зуммер прекратится шуметь, Подъемный цилиндр автоматически перестать работать.

### Опускание кабинета

1. Нажать вниз включатель опускания кабинета ③ до осечки зуммера.
2. Перед спуском водитель должен сначала наблюдать, что тревожная лампа тухнет или нет.
3. Опускать лобовой щиток.
4. При аварийном режиме, когда электромеханизм вышел из строя, снять защитный карман правой педали, ключ вставить во внешний ведущий вал с вращением, провернуть вперед и назад.

### Предупреждение:

1. Когда опускается кабинет до дна, должно обеспечить открытие нижнего путевики подъемного цилиндра и осечку зуммера, и опускание подъемного цилиндра до дна.

2. Задний замковый корпус должен обеспечить замыкание.

Норма замыкания: поршневой рычаг замыкания левой стороны корпуса замка обратно тянулся до дна; в кабинете тревожная лампа подъема тухла.



## Управляющий механизм и приборы

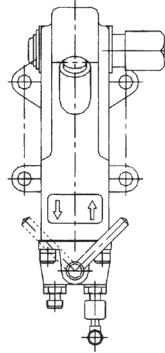

### Шаги операции ручного опрокидывания

#### Подъём кабина

1. Прекратить двигатель, вскрыть лобовой щиток.

Открыть генеральный выключатель электропитания, поставить натяжную ручку на подъёмное место верхней части, по левому рисунку, Реверсивный поводок ручной насоса переворачивать на ↑, управляющий рычаг вставить в ручную насос. При вращении управляющего рычага зуммер подъёма начинает звучать. Когда чувствуется, что вращение явно становится тяжёлым, кабинет уже поднялся до максимального угла.

При подъёме кабинета перед ним стоять строго запрещается.

#### Внимание: (только для однорычажного управления)

1. В ходе опрокидывания кабинета должно обратить внимание на открытие отцепки телескопической штанги, успешное выталкивание телескопической штанги.
2. После выполнения подъёма кабинета не допускается нажать телескопическую штангу и давить ее тяжеловесом.

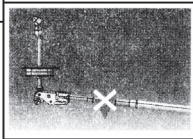
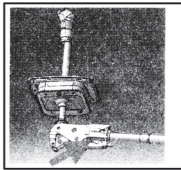



## Управляющий механизм и приборы

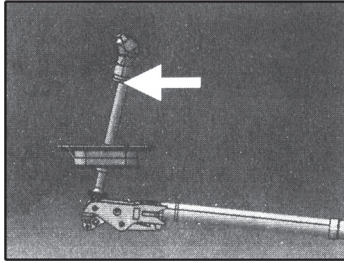

### Опускание кабинета

1. Реверсивный поводок ручной насоса переворачивать на ↓
2. Поставить натяжную ручку на спусковое место низкой части, см. правый рисунок.
3. Вращать ручную насос для спуска кабинета до того, что чувствуется, что вращение явно становится тяжелым. После спуска кабинета до конца должно обеспечить замыкание замкового корпуса. Продолжать управлять маслоснасосом до того, что цилиндр возвращается в исходное положение, и зуммер прекращает звук.

Поставить натяжную ручку на верхнюю часть, Реверсивный поводок ручной насоса переворачивать на нейтральное стояночное положение.

5. Опускать лобовой щиток.
6. При спуске кабинета перед ним стоять строго запрещается.

### Внимание: (только для однорычажного управления)

После спуска кабинета вручную выдвинуть вперед скоростной рычаг для вторичного сочетания отцепки телескопической штанги, таким образом может только провести управление сцепления .

**При спуске кабинета перед ним стоять строго запрещается, в то время обеспечить под кабинетом нет человека.**

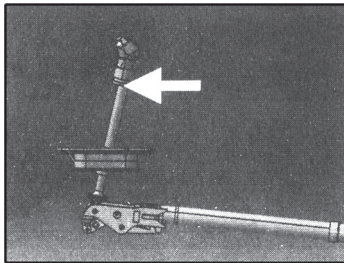

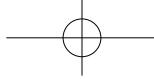

## Управляющий механизм и приборы

---

### **Предупреждение:**

- 1. Когда опускается кабинет до дна, должно обеспечить открытие нижнего путевики подъёмного цилиндра и осечку зуммера, и опускание подъёмного цилиндра до дна.**
- 2. Задний замковый корпус должен обеспечить замыкание.**

**Норма замыкания:** поршневой рычаг замыкания левой стороны корпуса замка обратно тянулся до дна; в кабинете тревожная лампа подъёма тухла.

### **Пункты для внимания применения ручного маслонасоса:**

Рабочее масло: износостойкая гидросмесь низкой температуры L-H32 GB11118.1

- 2. После установления и отладки системы снова поднимается кабинет в 2-3 раза после 1-ого обратного масла в маслонасос, чтобы система была дозаправлена и был выпущен воздух из системы. После окончательной отладки уровень масла должен быть ниже на 15-20 мм, чем маслénка. В случае заполнения верхней полости цилиндра маслом производить заправки масла  $280 \pm 20 \text{mL}$ .**
- 3. перелив масла из выпускного отверстия верхней части маслонасоса относится к нормальному факту.**

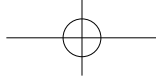

## Управляющий механизм и приборы

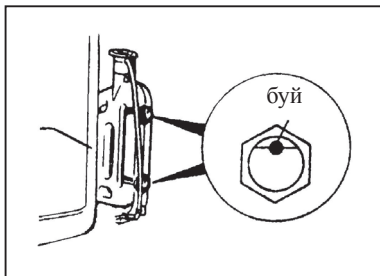

### Запасной бачок

Запасной бачок установлен на левой задней стороне кабинета.

При жаре двигателя и радиатора нельзя разобрать крышку запасного очка радиатора. Если заранее ее разобрать, горячая жидкость и пар может выброситься под действием давления.

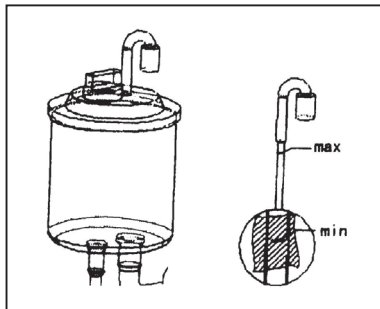

### Резервуар жидкости рулевого механизма движущей силы

Этот резервуар установлен на левой стороне рамы или подвешен на левой стороне сзади кабинета.

Перед вождением непременно проверить уровень жидкости и заправить маслом установленной марки для рулевого механизма. Уровень должен подержаться между шкалами «max» и «min».

### Крышка заправочной горловины двигателя

При проверке маслощупом, если уровень занижен, должно заправить масло в коробки коленвала через эту заправочную горловину.

При заправке должно быть осторожным: если масло брызгает на выпускную трубу или детали электричества, то может возникнуть пожар от пережога или искры.

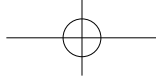

## Управляющий механизм и приборы

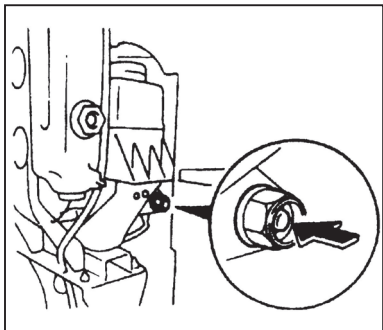

### Вспомогательный пусковой выключатель

Вспомогательный пусковой выключатель предназначен для пуска двигателя тогда, когда кабинет находится в опрокинутом состоянии.

**Внимание:** Перед нажатием вспомогательного пускового выключателя должно утвердить, что скоростной рычаг должен находиться на нейтральном положении, пусковой выключатель в положении подключения, стояночная тормозная ручка полностью подтянулась.



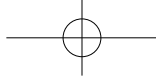

## Управляющий механизм и приборы

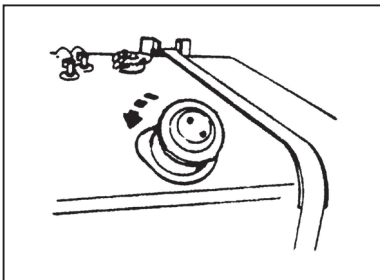

### Крышка заправочной горловины топливного бака

При разборке крышку заправочной горловины топливного бака должно вращать ее против часовой стрелки.

Непрерывно накрыть заправочную горловину, а то в топливный бак могут входить вода, пыль или другое инородное тело, в результате чего может привести к поломке двигателя. Очень важно заправить дизелин для автомобиля в систему топлива.

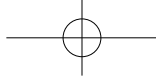

## Перед вождением автомобиля

### Перед вождением автомобиля

Умеренное управление и вождение может не только удлинить ресурс применения автомобиля, но и улучшить экономичность топлива и дизелина. Будьте управлять осторожно, берегите автомобиль.

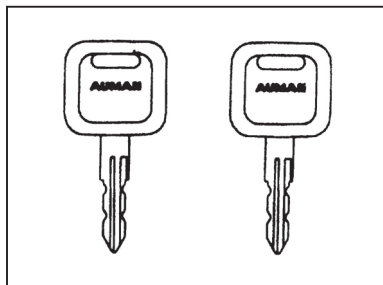

#### Операция управляющего механизма

##### Ключ

Сохраните ключ в надлежащем. Предложено, что ключи должны отдельно размещаться для запаса.

##### Внешняя ручка двери

Нажать кнопку на внешней ручке двери может открыть дверь.

Вставить ключ пускового включателя в замок двери с вращением может замкнуть дверь.

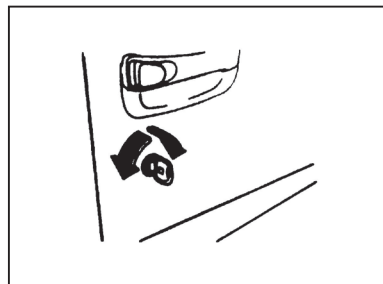

##### Замыкание двери (внешняя сторона)

Наружу дверь может запереться без ключа: сначала нажать кнопку замыкания внутреннего замка двери, потом нажать кнопку внешней ручки двери и закрыть дверь и ладно.

**Внимание :** в время посадки с автомобиля должно принести с собой ключ от двери, не должно его забыть в автомобиле.

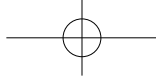

## Перед вождением автомобиля

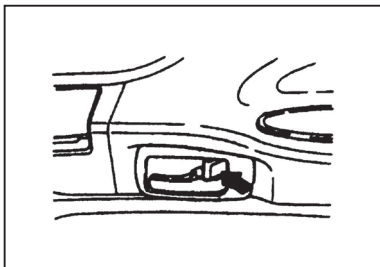
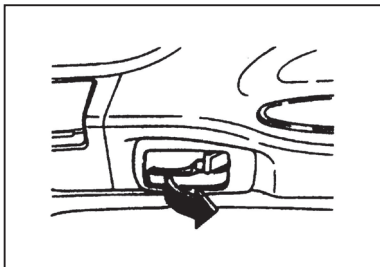

### Внутренняя ручка двери

Вытянуть внутреннюю ручку двери может открыть дверь.

### Замыкание двери ( Внутренняя сторона)

После закрытия двери нажать кнопку замыкания может запереть дверь.

**Перед ездой должно утвердить, что дверь должна быть закрыта и заперта, Когда в кабинете сидит мальчик, особенно будьте осторожнее.**

### Автоматический дверной замок

Только вставить один ключ в замок от двери стороны водителя с вращением может открыть или закрыть все замки от двери.

### Кноп автоматического замка (внутренняя сторона)

После закрытия двери только поднять или нажать кнопку замыкания на подручнике двери стороны водителя может открыть или закрыть все замки от двери. Перед вождением непременно обратить внимание на то, что дверь закрыта и заперта или нет.

**Перед вождением непременно обратить внимание на то, что дверь закрыта и заперта или нет.Когда в кабинете сидит мальчик, особенно будьте осторожнее.**

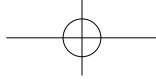

## Перед вождением автомобиля

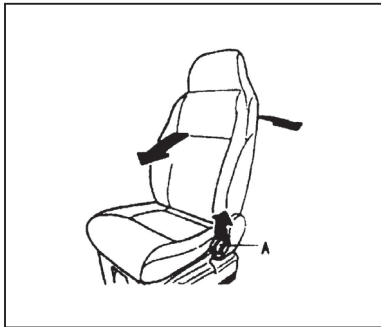
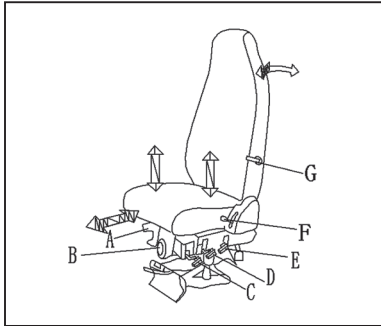

Сиденье водителя делится на бодрюшное вибропоглощающее регулируемое (бодрюшное вибропоглощающее, настроить вперёд и назад, роскошное), гидромеханическое вибропоглощающее регулируемое (гидромеханическое вибропоглощающее, настроить вперёд и назад, стандартное), механическое регулируемое без виброизоляции (нет вибропоглощающей функции, настроить вперёд и назад, уютное). Ручка А: вибропоглощающая ручка ограничительного положения, на плохой дороге при трясении тащить ручку ограничительного положения, задержать прихват для охранения вибропоглощающей системы. (только применяется к бодрюшному вибропоглощающему регулируемому (А1) и гидромеханическому вибропоглощающему регулируемому (А2))

Ручка В: вращательная ручка, регулируемая веса, вращать по часовой стрелке, увеличить силу пружины для повышения эффекта виброизоляции. (только применяется к гидромеханическому вибропоглощающему регулируемому) Ручка С: скользящая регулируемая ручка, вверх поднять, ограничительное положение отрывает, подкладка сиденья можно двигать вперёд и назад.

Ручка D: спуско-подъёмный ключ переднего места, вверх поднять, передная часть подкладки сиденья поднимается, можно регулировать угол подкладки.

Ручка E: спуско-подъёмный ключ заднего места, вверх поднять, задняя часть подкладки поднимается.

Ручка F: ключ угла регулятора, вверх поднять, ограничительное положение отрывает, можно регулировать угол спинки.

Ручка G: ключ регулируемой поясницы, вращать по часовой стрелки, регулятор поясницы выпучивается.

### Сиденье состава

Ручка А: тянуть эту ручку может отладить уклон спинки.

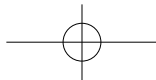

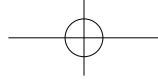

## Перед вождением автомобиля



### Промежуточное сиденье

Переворачивать эту ручку может складывать спинку.



### Описание применения предохранительной полосы промежуточного сиденья

1. По нужде регулировать положение сиденья, после сидения верхняя половина тела должна приклеиться к спинке.
2. Захватить замковую пластину, чтобы она обходила тело, и вставить замковую пластину в застёжку. Когда замковая пластина заперта, может слышать звук «ката».

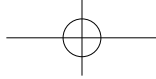

## Перед вождением автомобиля

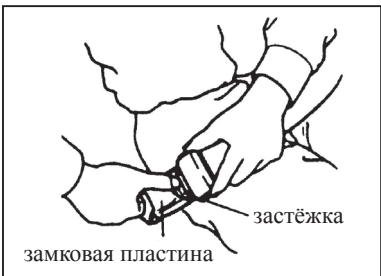
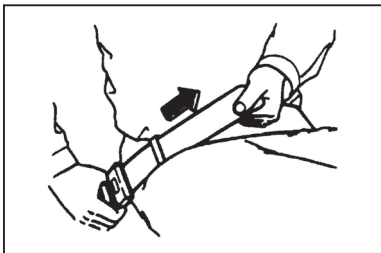

3. Предохранительный пояс должен крепко повязать зад, а не пояс.
4. Только тянуть торец предохранительной полосы стороны замковой пластины может регулировать длину предохранительной полосы.
5. Нажать кнопку у застёжки может развязать предохранительную полосу.

## Описание применения предохранительной полосы сиденья у водителя и вспомогательного водителя .

1. Регулировать сиденье на удобное положение. При сидении на сиденье верхняя половина тела должна приклеиться к спинке.
2. Захватить язык (L) застёжки предохранительной полосы с натяжением двойной предохранительной полосы, чтобы она проходила через тело. В это время должно подтянуть язык застёжки вместе с предохранительной полосы к положению (B) застёжки и вставить его в торец устья застёжки до того, что может услышать звук «ката».

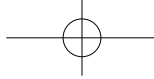

## Перед вождением автомобиля

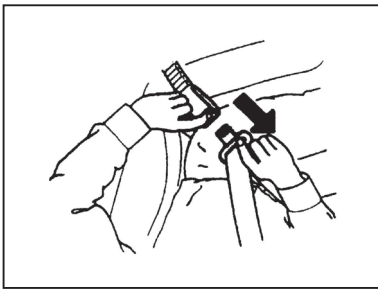

3. При нажатии кнопки центра застёжки может освободить предохранительную полосу.

### Описание о применении и техобслуживании предохранительной полосы:

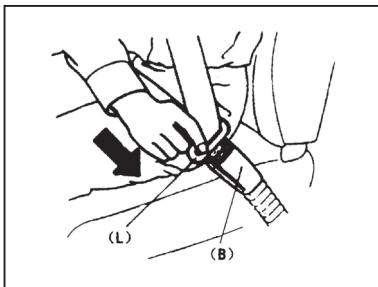

1. Предохранительная полоса только применяется к взрослому, также одна полоса только применяется к одному человеку, не применяется к ребёнку, сидящему на коленях пассажира.

2. Периодическая проверка предохранительной полосы, ее застёжки и языка, устройство стягивания предохранительной полосы, опору для избежания уменьшения эффекта безопасности.

3. Вещь, могущая портить предохранительную полосу, не должно поставить вблизи предохранительной полосы с целью избежания поломки предохранительной полосы.

4. Запретить разными формами переустроить предохранительную полосу для избежания терянния эффективности

5. При замечании поломки, трещины или при ударе должно вовремя заменить предохранительную полосу.

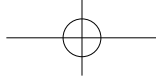

## Перед вождением автомобиля

---

6. Периодически проверить, болт закрепления опоры затянут ли на полу.
7. Должно заменить все испорченные детали.
8. Соблюдать чистоту и сушку.
9. Монтаж и демонтаж предохранительной полосы.

Монтаж и демонтаж предохранительной полосы промежуточного сиденья.

Выставить крепежный болт на полку и можно демонтировать предохранительную полосу

Монтаж и демонтаж предохранительной полосы сиденья у водителя и вспомогательного водителя:

Выставить два крепежных болта боковой стороны, демонтировать защитные настилы левой и правой боковой стороны, выставить крепежные болты на аппарате завёртывания и можно демонтировать предохранительную полосу. При монтаже сначала взвинтить крепежные болты на аппарате завёртывания, потом вставить два крепежных болта боковой стороны.

10. Промывка предохранительной полосы только производится тепловой водой или мыльной водой с слабощелочным характером. Нельзя окрасить или отбелить предохранительную полосу, а то может уменьшить ее интенсивность.



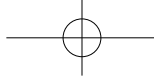

## Перед вождением автомобиля

Зеркало задней обзора внутри машины:

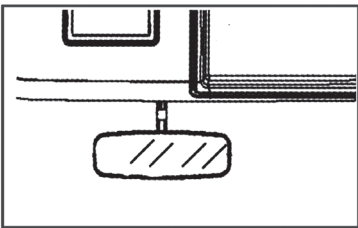

Зеркало задней обзора слева:

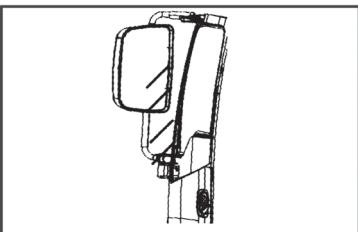

Зеркало задней обзора справа и зеркало боковой низкой обзора:

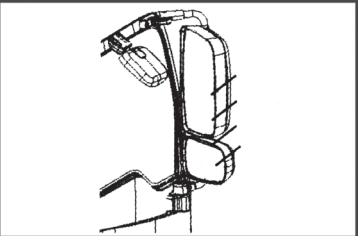

### Пояснение о применении зеркала задней обзора

Примечание: при регулировании зеркала задней обзора внутри машины, можно толкать зеркало влево и право, и вперёд и назад кончая годности.

Примечание: регулировать вал зеркала на правильное положение, кружить зеркало вокруг вала на годное место, потом регулировать грань зеркала в оптимальный режим. Электрическое зеркало задней обзора регулируется с помощью включателя (включатель находится внутри двери).

Примечание: методы регулирования зеркала задней обзора справа и широкой обзора и зеркала задней обзора слева одинаковые. можно толкать зеркало боковой низкой обзора влево, и право, и вперёд, и назад кончая годности.

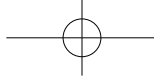

## Перед вождением автомобиля

### Зеркало нижней обзора впереди

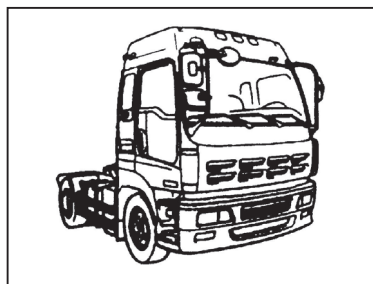
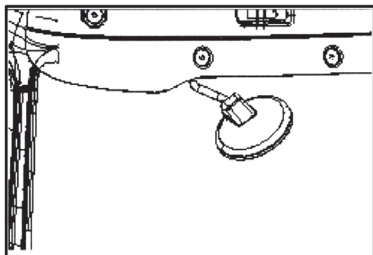

Примечание: толкать и вверх, и вниз, и влево и справа вплоть до оптимального режима.

### Таблица пунктов технической проверки водителя

#### (Повседневная проверка)

Для обеспечения безопасности и надёжности перед ездой должно проверить следующие пункты.

шаги правильной проверки показываются в «инструктаже ремонта»)

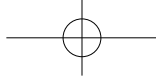

## Перед вождением автомобиля

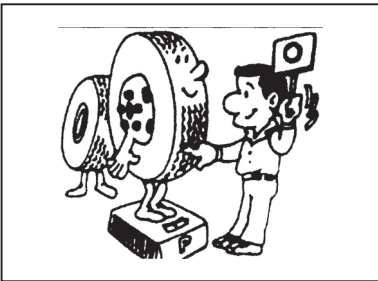

### Внешний вид

1. Проверить давление наполнения шины и ущерб. Давление наполнения должно соответствовать стандарту, При наличии ущерба шины должно сразу производить чинку.

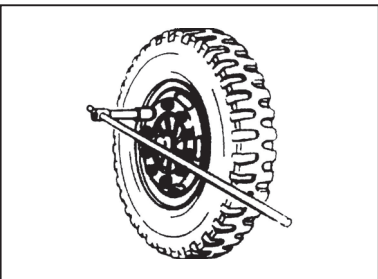

2. Проверить гайку и болт шины, есть ли ослабление и порыв.

**ступица болта, крепёжная гайка колеса, болт, все является правой резьбой. При замечании ломаного болта должно вовремя производить замену.**

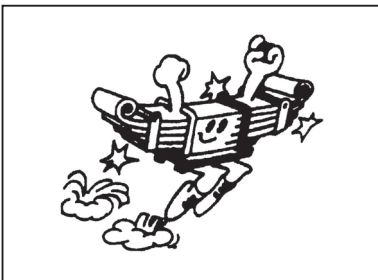

3. Проверить рессору шасси.

При замечании трещины и излома стальной рессоры должно вовремя ее заменить. Проверить болт в форме перевёрнутой буквы "U".

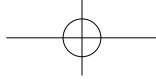

## Перед вождением автомобиля

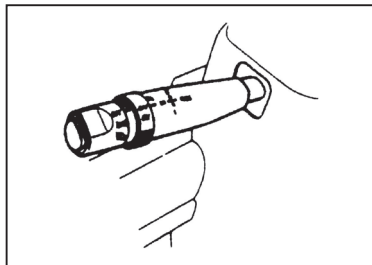

4. Проверить работу всей лампы.

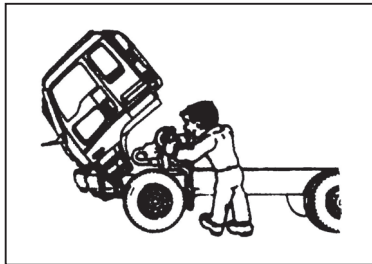

5. Проверить машинное масло, воду, топливо, тормозную жидкость и жидкость поворота движущей силы.

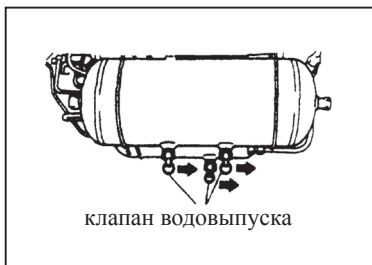

6. Проверить есть или нет воды в резервуаре сжатого воздуха. Если наличие, должно вовремя заменить патроносушитель сушилки воздуха.

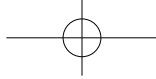

## Перед вождением автомобиля

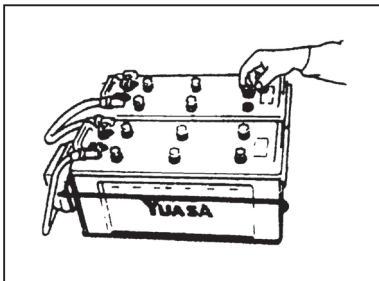

7. Проверить уровень электролита решеток аккумулятора.

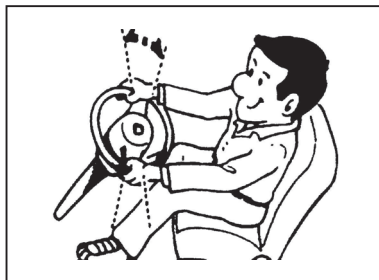

## Внутренность кабинета

1. Проверить свободный ход руля и слабость.

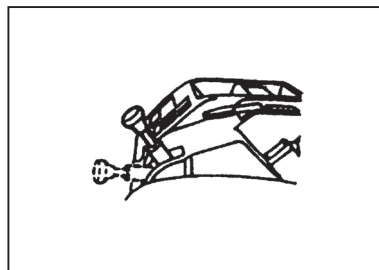

2. Проверить ход ручки остановки двигателя.

Проверить функцию тормоза запасания энергии пружиной.

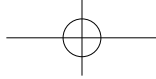

## Перед вождением автомобиля

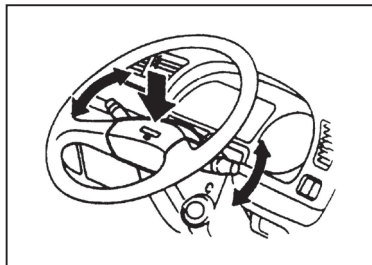

3. Проверить работу гудка, стеклоочистителя ветрового окна и сигнальной фары поворота.



4. Проверить работу приборов и индикаторов.  
Баллоном проверить включатель и индикатор.

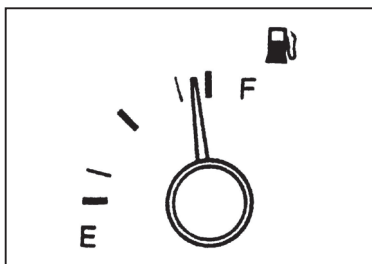

5. Проверить топливомер и уровень масла топливного бака.

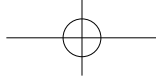

## Перед вождением автомобиля



6. Проверить работу замкового механизма двери.

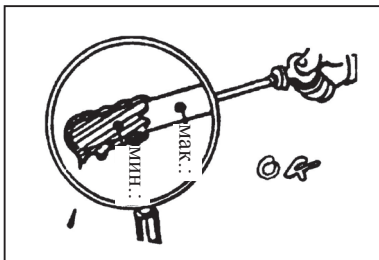

Внутренность камеры двигателя

1. Проверить уровень машинного масла

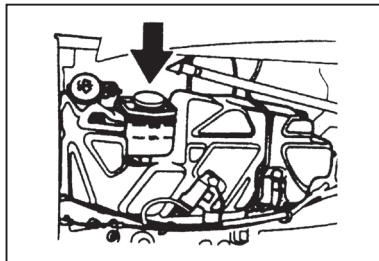

2. Проверить протяжность ремня вентилятора.

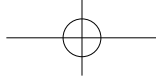

## Перед вождением автомобиля

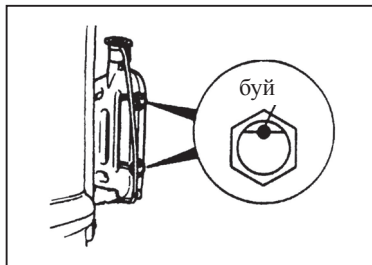

3. Проверить уровень охлаждающей жидкости и крышку запасного очка.

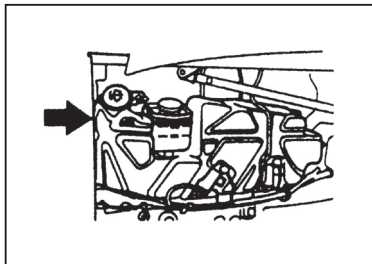

### Проверка внутри лобового щитка

1. Проверить уровень моечной жидкости среди резервуара жидкости мойки ветрового стекла.

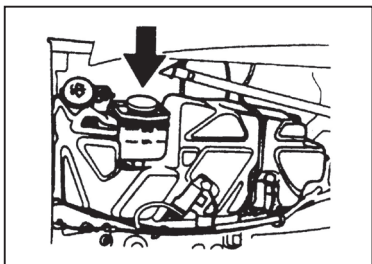

2. Проверить уровень жидкости сцепления среди резервуара жидкости.



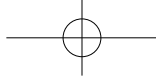

## Перед вождением автомобиля

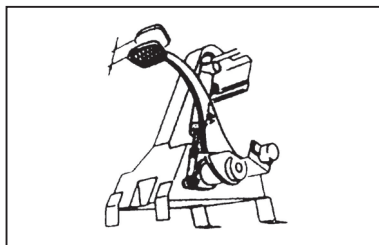
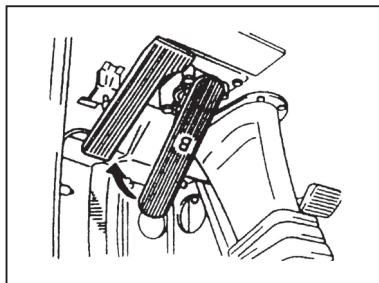
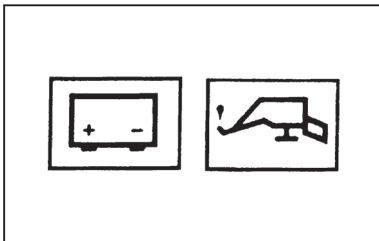

### После пуска двигателя

1. При работе двигателя проверят индикатор погаснуть или нет .
2. Проверить свободный ход тормозной педали и тормозную функцию.
3. Проверить свободный, рабочий ход и функцию педали сцепления.

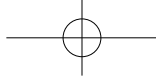

## Перед вождением автомобиля

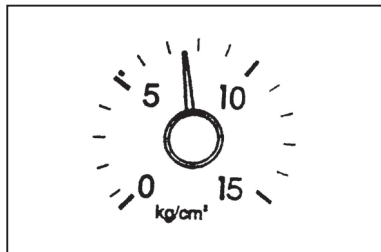

4. Проверить давление воздуха резервуара сжатого воздуха.

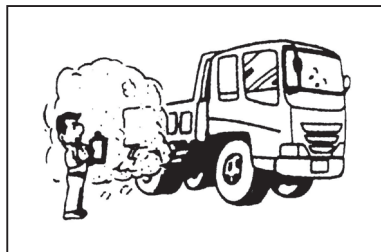

5. Проверить звук и выхлоп двигателя.

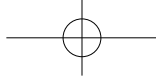

## Вождение

### Вождение

Правильное вождение и техход не только может удлинить ресурс применения машины, но и может способствовать улучшению экономичности машинного масла и топлива.

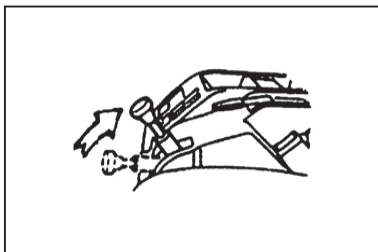

#### Подготовительные работы к запуску двигателя.

1. Проверить ручку стояночного тормозного клапана.
2. Скоростной рычаг поставить на нейтральном положении.

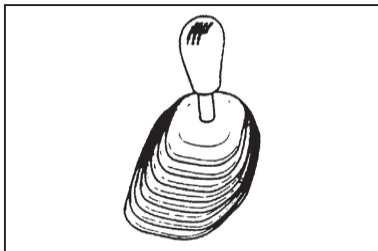

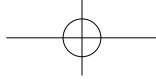

## Вождение

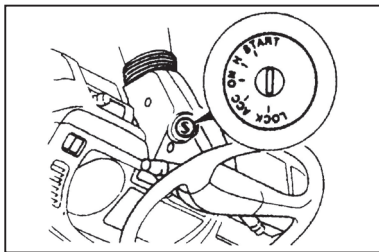

### Запуск двигателя.

- (1) Включите общий выключатель сети и уточните нахождение рычага переключения передач в нулевой передаче и в режиме торможения ручного тормоза.
- (2) вставляйте ключ запуска, поворачивайте ключ до положения движения «ON», при этом высвечиваются указатель зарядки и указатель давления топлива. Поворачивайте ключ до положения «START» и двигатель запущен. После стабильного срабатывания двигателя лампа указателя погаснет. При запуске двигателя нельзя резко прибавить газ.

Положение поворачивания	предназначение
ACC	Положение останова, предназначено для включения потребителей электричества, как радиоприемопередчик при останове маины.
ON	Положение движения, предназначено для включения потребителей электричества, как приборов, подогрева, стеклоочистителя и т.д во время движения машины.
HEAT	подогревательный ход двигателя, подключается к подогревательной системы двигателя.
START	Положение старта предназначено для запуска двигателя, после запуска автоматически возвращается в положение«ON».

**Внимание:**① При запуске двигателя в состоянии низкой температуре (температура воды двигателя ниже 0°C) должно использовать электрический автомат управления подогревом пламени, работа с ним осуществляется следующим образом

**а.** Ключевой выключатель перевернуть на ход«HEAT», индикатор подогрева снова освещается, система подогрева начинает работу (если температура воды выше чем 0°C, индикатор погаснет через 2 секунды, система подогрева не работает). Спустя 26 секунд примерно индикатор подогрева погаснул. В это время может пускать двигатель.

**б.** Ключевой выключатель перевернуть на ход«START», индикатор подогрева снова освещается. Подогревательная пробка зажигает топливо с образованием пламени для подогрева впускного газа. После пуска двигателя ключевой выключатель автоматически возвращается на положение хода«ON». Если не мог запускать двигатель, спустя 5 секунд снова производить пуск по вышеуказанным шагам.

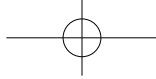

## Вождение

---

Для комбинированного двигателем Perkins автомобиля, когда температура ниже нуля, применяйте систему подогрева. Шаг операции его системы подогрева

- ① Ключ перевернуть от«ON» до«Н» и остановить на положении«Н» на 15~20 секунд, потом перевернуть его на«START»с пуском двигателя. После пуска двигателя освободить ключ, который будет автоматически вернуться в положение«ON».
- ② Если двигатель не пустился, спустя 30 секунд повторить шаг до запуска двигателя. Если многократный пуск не удался, то должно искать причину. После устранения аварии снова проводить пуск.

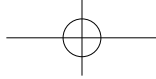

## Вождение

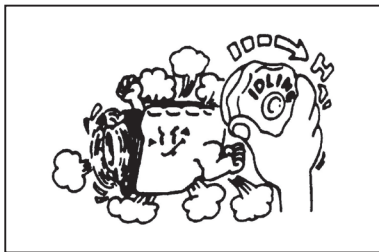

### Кнопка контроля холостого хода.

После пуска должно избежать сверхскоростного вращения. Перевернуть кнопку контроля холостого хода в направлении «Н», чтобы двигатель действовал с быстрым холостым ходом до полного подогрева двигателя.

Перед повышением оборотности двигателя должно проверить стрелу манометра машинного масла и индикатор давления машинного масла, стрела манометра повышалась или нет, индикатор погаснул или нет .

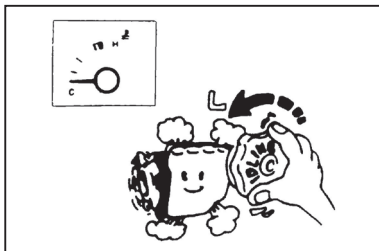

После достаточного подогрева двигателя должно перевернуть кнопку контроля холостого хода на нормальное положение холостого хода.

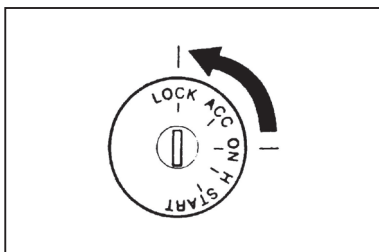

### Останов двигателя

Перевернуть ключ от “ON” до “LOCK” , двигатель погаснул.

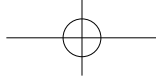

---

## Вождение

---

### **Операция двигателя турбонаддува.**

#### **Общие пункты для внимания**

Самовсасывающий двигатель заменен двигателем турбонаддува, в результате чего характеристика двигателя получила улучшение. Но требуется держать ровную допустимую осевую нагрузку и общий допустимый вес автомобиля.

Необходимо избежать перенагрузки и удлинения рамы, а то не только будет создавать опасность, но и приводить к раннему износу и порче деталей и узлов.

#### **Обычный пуск двигателя**

При начальном пуске двигателя турбонаддува подшипник нагнетателя и вращательная деталь находится в состоянии недостаточного смазывания. Поэтому двигатель не может вращаться с большой скоростью.

#### **Останов двигателя**

После езды по дороге не должно мгновенно прекратить двигатель, который должен работать на холостом ходу, в крайней мере, на 3 минуты до полного холода двигателя.

Таким образом, может позволить турбонагнетателю работать с малой скоростью во избежание работы нагнетателя с большой скоростью при отсутствии давления машинного масла, порчи подшипника и консервации, в результате чего удлиняется ресурс подшипника турбонагнетателя.

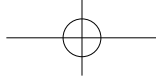

## Вождение

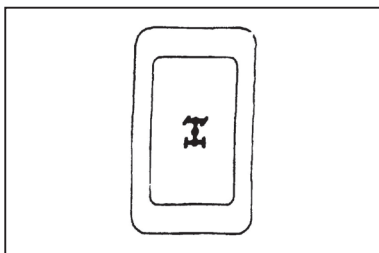
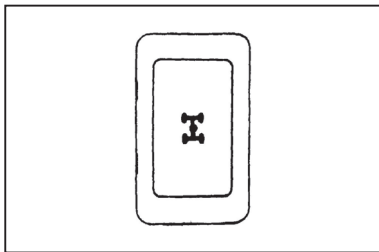

### Операция дифференциального замка

На заднем ведущем мосте установлен дифференциальный замок. Когда колесо буксовало или попало в помойную яму, применение дифференциального замка может повысить проходимость автомобиля. Дифференциальный замок включает дифференциальный замок между колёсами и дифференциальный замок между мостами.

#### (1) Операция дифференциального замка между колёсами

Только когда автомобиль находится в состоянии остановки или в прямой езде с пешеходной скоростью (скорость хода ниже 5 км/ч), может сочетать дифференциальный замок, который контролируется выключателем дифференциального замка между колёсами.

Отцепление дифференциального замка: ослабить акселератор и нажать педаль сцепления и восстановить выключатель дифференциального замка на исходное место. После гашения индикаторам дифференциальный замок может автоматически отцепиться.

#### (2) Операция дифференциального замка между мостами

Дифференциальный замок между мостами: во время применения дифференциального замка на грязном и пересечённом покрытии дороги операция его производится салазочным выключателем дифференциального замка между мостами панели прибора больше всего в состоянии остановки автомобиля (или скорости хода ниже 5 км/ч). Нажать салазочный выключатель дифференциального замка 2 (см. рисунок 43). При сцеплении дифференциального замка необходимо отцепить сцепление. После сцепления салазочного выключателя дифференциального замка индикатор освещается.

#### Внимание:

(1) При применении дифференциального замка между колёсами автомобиль только ездит по прямой линии.

(2) После прохода через плохое покрытие должно сразу освободить дифференциальный замок.

(3) Из-за крайней плохой дороги при одновременном применении дифференциального замка между мостами дифференциального замка между колёсами должно сначала сцепить дифференциальный замок между мостами, затем -- дифференциальный замок между колёсами. **Внимание:** после сцепления дифференциального замка между колёсами машина не может ездить поворотом.

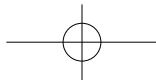



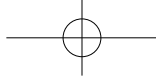

## Вождение

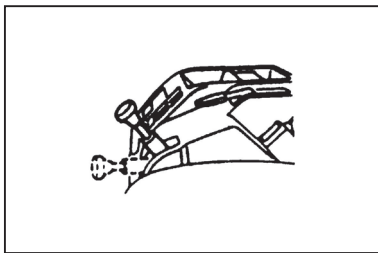
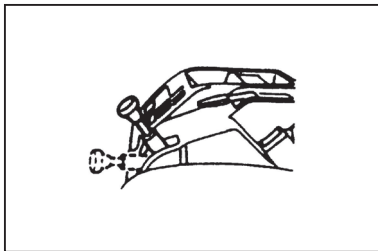

### Старт грузовика.

1. Необходимо проверить исправные состояния всех устройств в соответствии с порядками технической проверки.

Должно исключить старт машины в случае давления воздуха ниже 550 .

2. Полностью освободить ручной тормоз.

Поставить рычаг переключения передач в первую передачу и осторожно запустить машину, при этом должно исключить чрезмерное использование полузубчатого сцепления и режима сверхскоростной работы двигателя.

3. Когда тягач полуприцепа или тягач полного прицепа стоит на подъёме, должно сначала поднять ручку стояночного тормоза на положение проверки, чтобы утвердить, что автомобиль может ли остановиться или должно ли прекратить колёса.

### Останов грузовика

1. Уточните выключение всех ламп и переключателей сигнала поворота.

После выключения переключателя запуска передняя фара, лампы сигнала поворота и габаритная фара способны высвечиваться.

2. Тянуть рычаг стояночного тормоза. При останове машины на косом склоне, некого следить за машиной, то должно преградить колеса.

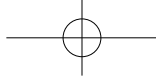

## Вождение

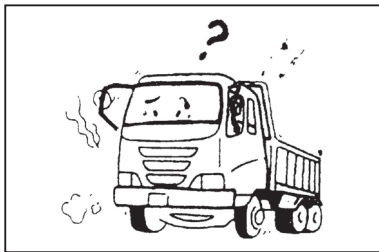

### Пункты для внимания при вождении.

1. Надо избегать сверхскоростной ход двигателя.

При езде по наклонной плоскости будьте очень осторожными, чтобы избежать сверхскоростной работы двигателя. Особенно, при переключении низкого хода двигатель легко сверхскоростно работает.

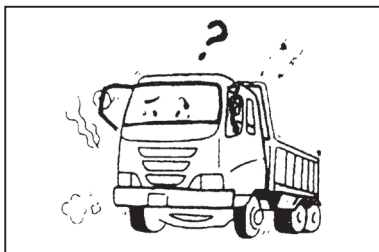

2. При замечании необыкновенного шума и запаха во время езды должно остановить автомобиль и проверить причину аварии.



3. При замечании необыкновенности указания индикатора или прибора во время езды должно остановить автомобиль и проверить причину аварии.

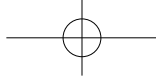

## Вождение



4. Должно избежать напрасного и резкого ускорения и экстренного торможения.

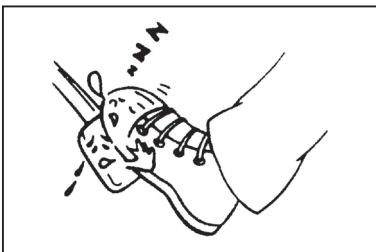

5. В ходе езды нельзя оставить ногу на педали сцепления, а то может привести к отцеплению сцепления, в результате чего фрикционная облицовка сцепления может заранее изнашиваться.

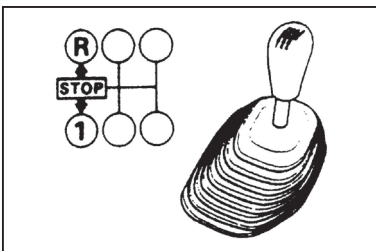

6. Перед переключением от переднего хода до заднего или от заднего хода до переднего должно полностью остановить автомобиль.

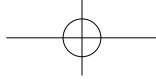

## Вождение

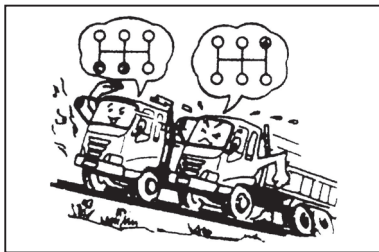

7. На подъёме, перед несением силы двигателем, должно заранее сцепить нижний ход для избежания перенагрузки.



8. При спуска по более длинной наклонной плоскости должно сцепить более нижний ход в сочетании с торможением двигателем, ножным торможением и пневматическим торможением. Только непрерывное применение ножного торможения может привести к нарушению торможения от пережога тормоза. В дождевые дни при торможении легко буксовать. Применение пневматического торможения может получить лучший эффект.

**Внимание: при нахождении вариатора на нейтральном положении хода не допускается применение пневматического торможения во избежание аварии от прекращения двигателя**

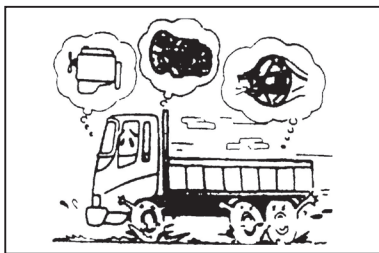

9. Когда автомобиль переходит через мель и лужу, будьте очень осторожными, а то в воздушный провод может входить вода, что может привести к тяжёлому нарушению двигателя. После перехода через реки должно проверить смазку двигателя, коробки передачи и заднего моста и утвердить, что среди смазки имеется вода или нет.

При замечании воды должно опорожнить смазку и дозаправить установленное зубчатое масло.

**После перехода через реки можно нажимать педаль тормоза на несколько раз для осушения колодочной пластины.**

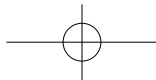

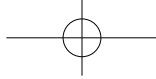

## Вождение

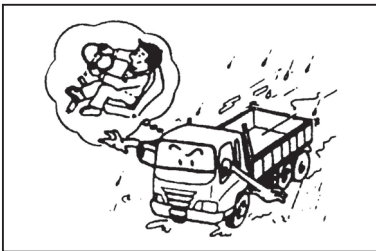

10. Будьте осторожными при езде в ливень или в ходе переходе через мель, так как мокрый тормоз может снизить способность торможения.

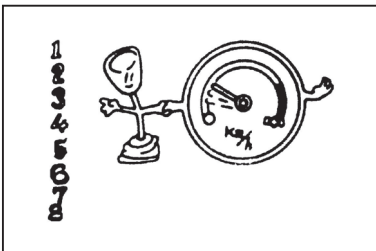

**экономичная езда.**

1. Сцепление вариатора на положении быстрого хода, напрасное вождение при быстром и нижнем ходу могут создать напрасный расход топлива.



2. После сцепления на высший и сверхскоростной ход как можно держать постоянную скорость.

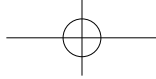

## Вождение

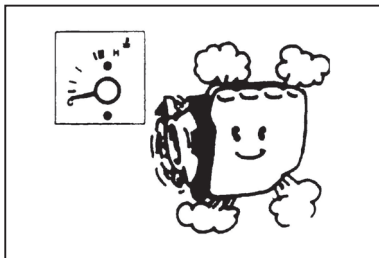

3. В ходе езды температура охлаждающей воды должна находиться в нормальном режиме.

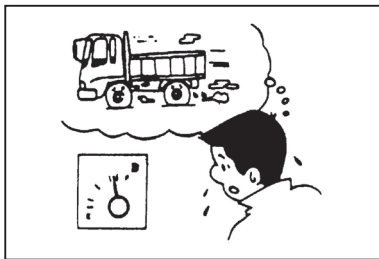

4. Недозаполненная шина может снизить экономичность топлива. переизбыток воздуха может легко появиться подрыв шины.

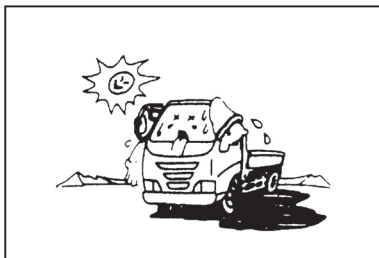

### Пункты для внимания при применении автомобиля в тропике:

При высокой температуре двигатель легко перенагреет. Производить операцию по следующим шагам во избежание перенагрева двигателя.

- Не заправлять жесткой водой в систему охлаждения двигателя, как вода из колодца и реки, во избежание от ускорения накопления ржавчины и накипи.

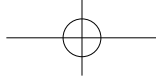

## Вождение



- Если насекомое, грязь или другие препятствия задерживаются в жалюзи радиатора, то это будет снижать способности радиации системы охлаждения. Должно часто проверять наличие засорения жалюзи, при наличии засорении очистить водой с невысоким давлением.
- При высокой температуре окружающей среды увеличивается расход электролита аккумулятора, поэтому должно регулярно проверять уровень электролита, при необходимости им заправить.

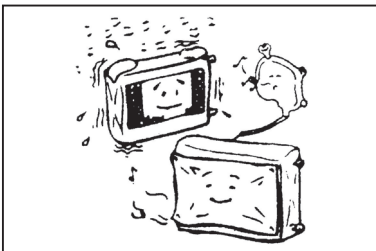

### Пункты для внимания при применении автомобиля зимой

#### Предотвращение переохлаждения двигателя

Переохлаждение двигателя не только может ускорить износ главных узлов двигателя, но и может снизить экономичность топлива.

При необходимости может применить занавес отопления.

При применении занавеса отопления должно наблюдать водяной термометр для избежания перенагрева двигателя.

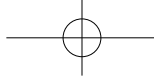

## Вождение

---

### Пояснение о применении плавучего моста

При отсутствии прицепа тягача должно поднять плавучий мост при езде. Если не поднимается плавучий мост, он может прыгать вверх и вниз, что может влиять на устойчивую операцию.

Когда нужно поднять плавучий мост, ставить плавучий мост на положение on, через 3-5 секунд осуществился подъём плавучего моста.

Когда нужно поднять плавучий мост, ставить плавучий мост на положение off, через 3-5 секунд осуществился спуск плавучего моста.

### Пункты для внимания

При заднем ходу коробка скоростей находится на передаче заднего хода почти 6 секунд, только после утверждения подъёма плавучего моста можно проводить задний ход.

Машина с плавучими мостами необходимо ехать на шоссе третьего уровня или выше третьего уровня

Когда машина с холостым нагружением или легконагружением, плавучий мост необходимо в положении подъёма, запретить спустить плавучий мост при ход машины, а то приводит к нарушению торможения и затруднению статра.

Когда машина с тяжёлым нагружением или перенагружением, плавучий мост можно спускать.



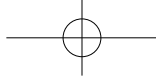

## Вождение

### Пояснение о применении воздушной подвески

1. При нормальной езде поставить ручной вращательный шибер на положение это время клапан высоты действует.
2. Когда кузов требует повышения (максимальная допускаемая высота: 100мм),,поставить ручку ручного вращательного шибера на положение Когда визуальная высота достиг нужного значения, поставить ручку на положение.
3. Когда кузов требует снижения (максимальное допускаемое снижение: 80мм), ,поставить ручку ручного вращательного шибера на положение V. Когда визуальная высота достиг нужного значения, поставить ручку на положение IV.

### Пункты для внимания:

1. Задняя подвеска является воздушной подвеской. Перенагрузка вала не может превысить 10%.
2. При тяжёлой протечке системы подвески должно водить автомобиль на переднюю станцию обслуживания по модели меньше 20km/ч.
3. Строго запрещается соприкосновение прессокамеры с маслом.

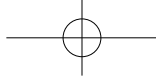

## Вождение

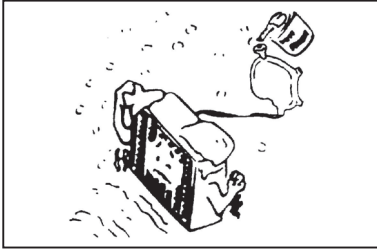

### Применение антифриза

1. По местной минимальной температуры рационально выбрать качественный антифриз гликоля.
2. Перед употреблением антифриза должно промывать полностью внутреннюю часть системы охлаждения, в том числе в радиаторе.
3. Необходимо заменить разрушенную резиновую трубку, ведь при использовании антифриза минимальная трещина легко приведет к утечке охлаждающей воды двигателя.
4. Для такой машины, установленной алюминиевый бачёк ,если нехватка временного аварийного воды, то необходимо применять нейтральную мягкую воду.

### Предупреждение:

1. Антифриз содержит гликоль, гликоль ядовитый, нельзя принимать в рот.
2. Для шахайского дизеля и серии дизеля Канминс двигатель , установленный фильтр, надо по требованиям описания уместно добавить антифриз.



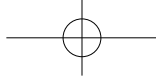

## Вождение

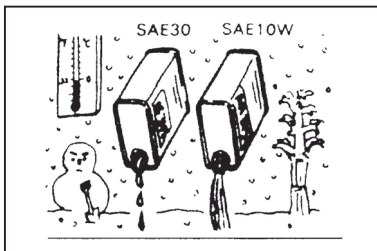

### масло двигателя

Когда температура снижается, машинное масло становится вязким.

Должно выбрать масло двигателя с вязкостью, которая пригодна к температуре среды.

### Аккумулятор

Когда температура снижается, ёмкость аккумулятора может уменьшиться. Удельный вес будет снижаться со снижением режима разряда.

Поэтому, должно принять необходимую меру, чтобы зарядить достаточно и предотвратить замораживание аккумулятора.



### Дизелинтопливо низкой точки застывания

Зимой, при применении автомобиля в самом суровом районе, если применяется дизелинтопливо с более высокой точкой застывания, будет возникать замораживание.

Когда наружу температура снизилась, дизелинтопливо среди маслобака и трубопровода маслоснабжения будет застывать, поэтому двигатель запускается с трудом.

Поэтому, когда автомобиль переходит от теплового района к суровому району, лучше заправить дизелинтопливо низкой точки застывания, которое продаётся в суровом районе.

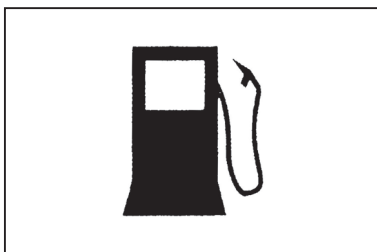

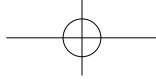

## Вождение

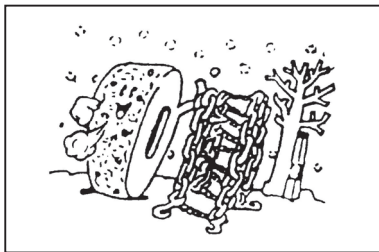

### Езда на льде и снегу.

1. Рекомендуем использовать противоскользкую цепь колеса или снего-колесо.



2. Избежать движения с большой скоростью, внезапного ускорения, экстренного торможения и крутого поворота.



3. Заложить на низкую передачу, чтобы получить морозную эффективность двигателя. В то же время ограничено применить ножное торможение.

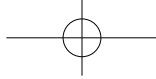

## Вождение

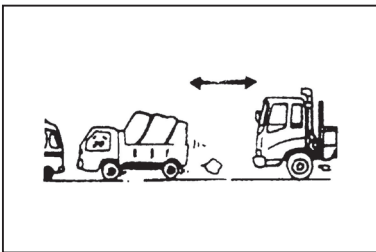

4. При езде должно поддерживать достаточное расстояние от передней машины.

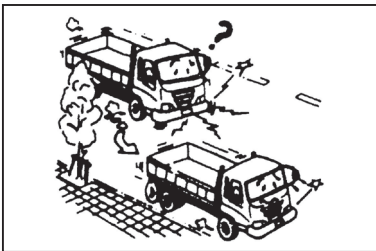

### При срочном случае

#### Срочная остановка

1. Если из-за какой-то причины необходимо производить временную срочную остановку на дороге, то должно как можно остановить автомобиль в правой стороне дороги, а не на дороге езды.



2. Необходимо подтянуть ручку стояночного торможения. Ни днём, ни ночью всё время применить тревожную лампу опасности.

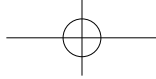

## Вождение

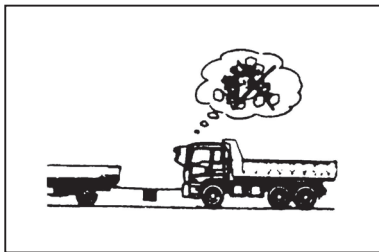

### Срочный пуск

1. Нельзя пускать двигатель при тяге другим автомобилем, так как при начале пуска двигателя автомобиль может бросаться вперёд, в результате чего создаётся авария удара с тягачом.

2. После разрядки аккумулятора при пуске двигателя должно применить запасной аккумулятор 24В, напряжение которого равно с разряженным аккумулятором.

**При операции аккумулятора должно быть весьма осторожно с целью избежания ранения личности, поломки автомобиля и электрических элементов от взрыва аккумулятора, загорания кислоты и электрической искры.**

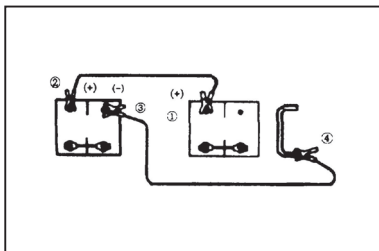

### Шаги соединения кабелей

Перекидным кабелем соединить аккумулятор другого автомобиля для запуска двигателя аварийной машины.

1. Должно применять автомобиль, который оборудуется аккумулятором номинального напряжения.

2. Должно по следующему порядку соединить перекидной кабель.

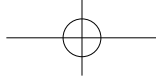

## Вождение

- ①Анодная зажимка разряжённого аккумулятора
  - ②Анодная зажимка вспомогательного аккумулятора
  - ③катодная зажимка вспомогательного аккумулятора
  - ④Провод шасси для заземления разрядного аккумулятора, при этом поставить провод заземления как можно дальше от разрядного аккумулятора.
3. После надежного соединения жгута перемычки запустить двигатель автомашины, у которой установлен вспомогательный аккумулятор.
4. Чуть повысить обороты двигателя автомобиля с вспомогательным аккумулятором, потом включить двигатель автомобиля с разряжённым аккумулятором.
5. После пуска двигателя демонтировать соединительный кабель по обратному порядку.

**Обязательно нельзя присоединить кабель между анодной и катодной зажимками.**

### Тяга

Ваш автомобиль должен тянуться станцией обслуживания тяжёлой грузовика AUMAN или специальным пунктом прицепа. Таким образом, может предотвратить поломку в ходе тяги автомобиля. При тяге необходимо применить нормальное оборудование. И одновременно, должно применять еще частный амортизатор. режиме тягового расстояния 10км высшая тяговая скорость в час не должна быть более чем 20км/ч.

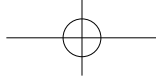

## Вождение

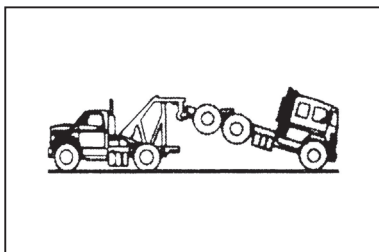
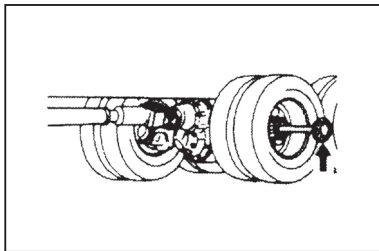
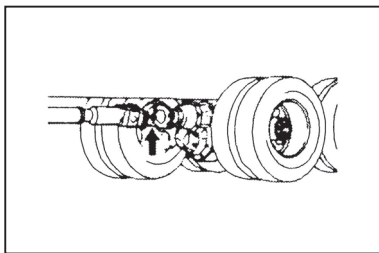

### 1. Тяга переднего торца

Метод тяги в случае нахождения всех колёс на поверхности земли или в случае ненахождения переднего колеса на поверхности земли. Когда может провести нормальное управление, все колёса вашего автомобиля должны продвигаться. Внимание поворот движущей силы будет терять силу. Если давление системы тормоза слишком низким, торможение будет бездействительно. Между тягачом и потерявшим возможность вождения автомобилем либо соединить источник газа тягача, либо ослабить пружины для освобождения пружинного торможения. Должно производить тягу путём твёрдого соединения.

Отцепить приводной вал на заднем мосту от венчика моста, закрепить его на раме и балке для избежания поломки вариатора.

Если на заднем мосту имеется порча или сомнение в порче, должно заменить приводной вал автомобиля. Надеть вал рубашкой для предотвращения затраты смазки, входа пыли и других внешних вещей.

**Предупреждение:** тяговое оборудование только применяется к покрытию дороги нормальной езды и в случае нормальной нагрузки. Если автомобиль установлен двумя тяговыми крюками, то необходимо тянуть двойным крюком и обеспечить равную силу между крюками. Когда колёса падают вниз или на покрытии дороги имеется высшее препятствие, должно сначала производить разгрузку и потом начинать тягу. Если после разгрузки всё-таки с трудом производить тягу или разгрузка не удобна, должно пригласить специальный орган тягового обслуживания на тягу, а не должно насильно буксировать для избежания порчи машины! скорость тяги менее 20км/ч.



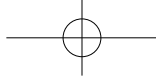

## Вождение

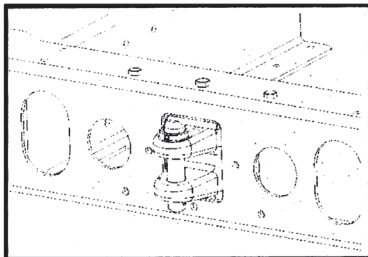

### Использование тягового баута

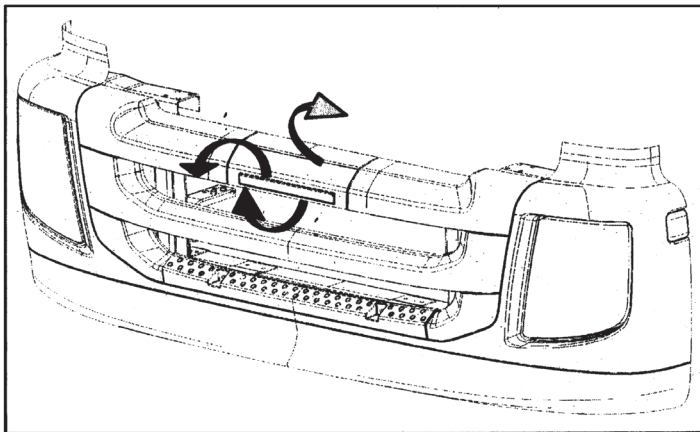

Первый шаг1: открыть верхушку по стрелке.

Второй шаг2: открыть наружную крышку по стрелке.

Третий шаг3: по стрелке открыть застёжку на наружной крышке. Таким образом, вытягивать тяговый баут.

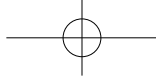

## Вождение

### 2. Тяга заднего торца

(когда задние колёса отрываются от поверхности земли)

Закрепить поворотное колесо на положении прямо -переднего направления.

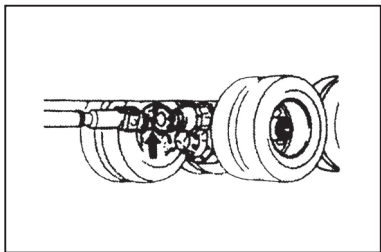

3. Если давление воздуха снизилось, то передний и задний пружинный тормоз может ослабить вручную. Ослабите тормоз вручную. Конкретный метод в следующем:

1) От стороны тормозного моста снять двойную шайку от качки и болт.

2) От заднего моста снять резиновый зонтик.

3) Вставить двойной крепёжный винт с гайкой и гладкой шайбой в мост (резиновый зонтик уже снят). Потом по часовой стрелке вращать его на 1/4 круга.

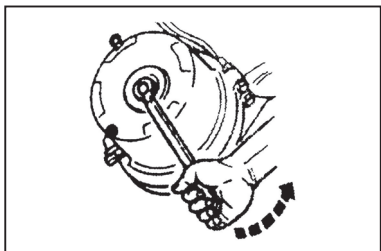

Ключом вращать гайку двойного болта на некоторые круги для снижения сопротивления при ослаблении тормоза. Когда винт удлиняется выше чем 70мм, пружинный тормоз будет освободить торможение.

1) По часовой стрелке вращать гайку задней части тормозного поднасоса.

2) Когда винт удлиняется выше чем 70мм, может ослабить пружинный тормоз вручную.

**при освобождении пружинного тормоза должно прекратить колёса.**

**Предупреждение: при освобождении пружинного тормоза должно прекратить колёса.Потом, между тягачом и аварийной машиной сцепить тяговый трос (предохранительная цепь или стальной трос).**

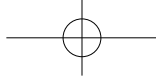

## Вождение

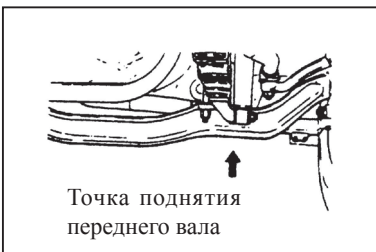
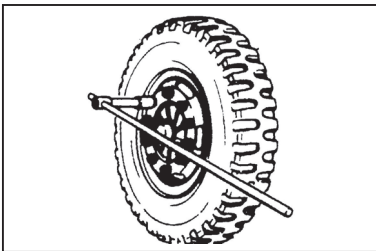
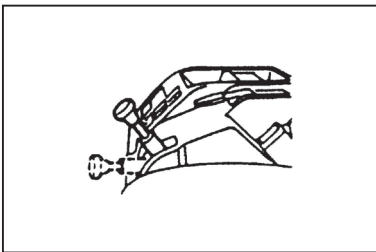

### Поднятие машины и замена утекшей шины

#### Подготовительная работа

1. Остановить машину на плоскую поверхность земли и поднять ручку стояночного тормоза.
2. Включать тревожную лампу опасности на дороге.
3. Прекратить и поднять колеса на диагональном положении.

**Внимание:** Только можно производить работу под автомобилем тогда, когда автомобиль поднялся домкратом.

4. Ослабить гайку колеса, но не должно развинтить.

5. Поставить домкрат на точку поднятия, показанную в рисунке.

Точка поднятия переднего вала: Поднятие переднего вала: домкрат поставить под стальной соответственной рессорой задней части переднего вала. Внимание: домкрат не должен непосредственно касаться торсиона.

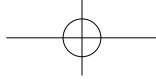

## Вождение

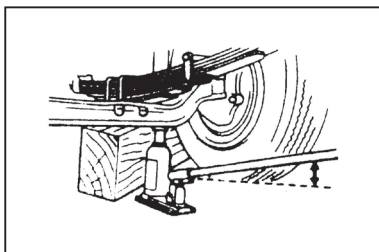
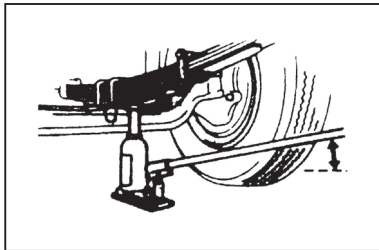
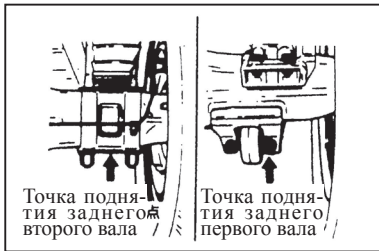

### Поднятие заднего моста:

① Для автомобиля одинарного заднего моста домкрат должно непосредственно поставить под рессорой заднего моста. Никак не может его поставить под дифференциалом.

② Для автомобиля двойного заднего моста домкрат должно непосредственно поставить под осевой трубой.

Если шина уткла, при замене тощей шины, если нет метода поставить домкрат под установленной опорой переднего моста, то необходимо по следующим методам прокладывать под передним мостом деревянный брус.

1. Ручку стояночного тормоза перевернуть на положение торможения до конца, затем крепко укрепить противоположное колесо, находящееся на диагонали с установленной точкой опоры поднятия.

2. Поставить домкрат под заднюю часть стальной рессоры переднего моста, затем поднять передний мост. В это время должно утвердить, что домкрат уже вставился на место, где может поднять передний мост.

3. Вставить деревянный брус под передний мост. После утверждения поднятия переднего моста деревянным брусом вырвать домкрат из-под рессоры.

4. Переместить домкрат под установленную точку опоры поднятия для вторичного поднятия переднего моста до такой высоты, под которой может разобрать тощую шину.

**Если замечен погиб нижней поверхности стальной рессоры, должно быть очень осторожным при поднятии переднего моста.**

**Для обеспечения стабильности поднятого автомобиля должно применять деревянный брус с большим размером как можно.**

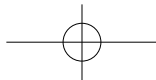

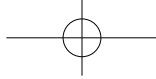

## Вождение

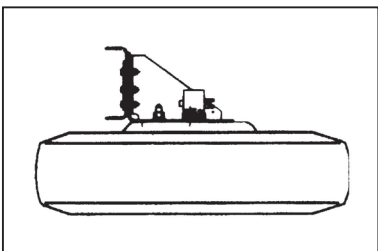
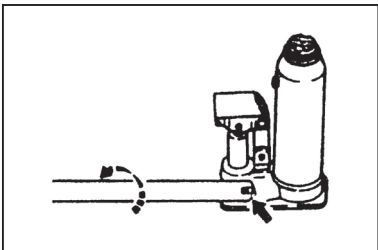
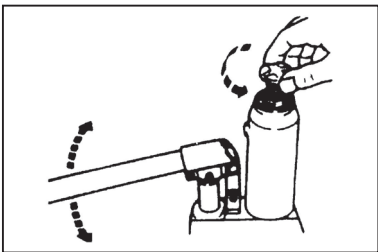

### Инструкция по использованию домкрата

#### Поднятие:

Если поднятая опора грузовика находится выше головной части домкрата, то должно закрутить домкрат против часовой стрелы для удлинения его головной части.

Вставить ручку домкрата по рисунку, затем его двигать вверх и вниз.

#### Опускание:

При нахождении в состоянии ручки домкрата, показано в рисунке, его опустить против часовой стрелы и отвинтить винт выхлопного отверстия медленно.

**Категорически запрещать поднять грузовик на косом склоне или на мягкой земляной поверхности, в противном случае это приведет к серьезной опасности.**

**Нельзя поднять грузовик в других местах за исключением установленной опоры поднятия.**

#### Использование кронштейна для запасной шины

1. Использование кронштейна для запасной шины грузовика:

- (1) Вставить рукоятку в рожек червяка до натяжения соединительной цепи.
- (2) Отвинтить три крепежных гайки и болта между запасной шиной и кронштейном для запасной шины.
- (3) Медленно качать качающим рычагом запасной шины для опускания запасной шины ее снять с боковой стороны.

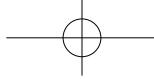

## Вождение

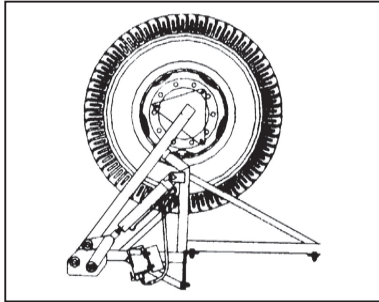

(4) После замены шины поставить запасную шину на подставку, поворачивать вверх запасную шину рукояткой.

(5) рѐм крепѐжными болтами укрепить запасную шину. Их закрученный момент 250~280N.m.

### Внимание:

**(1) Перед применением подставки запасной шины должно зачистить соединительную цепь. При необходимости обмазать умеренную жировую смазку.**

**(2) Часто проверять закрепление запасной шины.**

2. Применение гидравлической подставки OPT запасной шины (для самосвала):

(1) Ослабить крепѐжные болты между опрокидной стрелой подставки запасной шины и опорным башмаком.

(2) Перевернуть ручку клапана опрокидного насоса на положение “↓”.

(3) Вставить ведущее дышло из бортовых инструментов в отверстие коромыслового рычага опрокидного насоса. Качать вверх и вниз вплоть до падения запасной шины.

(4) Ослабить три крепѐжные гайки между подставкой опрокидной стрелы запасной шины и запасной шиной со снятием запасной шины.

(5) После замены колеса разместить запасную шину на подставку опрокидной стрелы. Закрутить три крепѐжные гайки. Закрученный момент

(6) Перевернуть ручку клапана опрокидного насоса на положение “↑”.

(7) Вставить ведущее дышло из бортовых инструментов в отверстие коромыслового рычага опрокидного насоса. Качать вверх и вниз вплоть до возврата запасной шины.

(8) Закрутить крепѐжные болты между опрокидной стрелой подставки запасной шины и опорным башмаком.

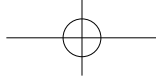

## Вождение

(9) Перевернуть ручку клапана опрокидного насоса в нейтральное положение.

### Внимание:

(1) При езде ручка клапана опрокидного насоса должна находиться в нейтральном положении.

(2) Часто проверять закрепление запасной шины.

(3) При операции опрокидного насоса, если чувствуется без сопротивления, то должно проверить утечку данного насоса.

(4) При операции опрокидного насоса, если чувствуется, что сопротивление великое, то должно:

Проверить ослабление крепёжного болта между опрокидной стрелой и опорным башмаком;

Проверить положение ручки клапана опрокидного насоса.

### Замена шины

1. Поднять колесо с разборкой гайки и колесо, потом установить запасную шину.

### Внимание:

Колесо двойного болта является комбинированной крепёжной параллельной шиной. Поэтому при замене шины должно достаточно быть осторожно.

При замене колеса необходимо заранее вставить вентиль шины вниз и затем производить разборку и установку.

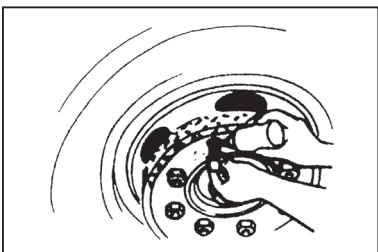

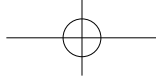

## Вождение

2. Очистить штифты и гайки колеса, наносить резьбумашинным маслом.

Установить гайку колеса и закрутить ее осторожно. Потом поставить колесо на нижнюю поверхность.

3. По порядку показанному в рисунке закрутить гайку колеса колёсным ключом. Закрученный момент:

ступица с 10 болтами: 550~600 N.m.

4. При установлении задней шины должно регулировать положение вентиля внешнего и внутреннего колёс для отладки давления наполнения шины .

5. При замене шины и камеры должно обеспечить установление углом  $180^\circ$  между устьем упорного кольца и вентилям обода установление.

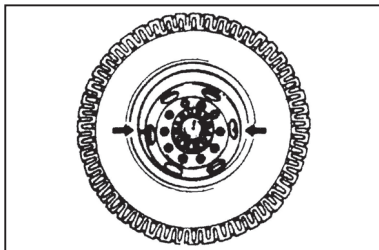
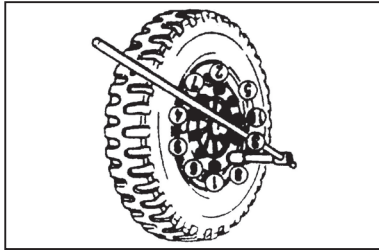

Тип переднего моста	Пренекс диагональной шины	Пренекс радиальной шины
1414130000001 1414130080001 1414130080002	0~2	0±1
1120830080001 1120830080002 1320830080001 1320830080002	0~2	0±1
1122930000001 1122930000012 1122930080001 1122930080012	0~2	0±1



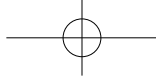

## Вождение

---

### Регулирование пренекса:

#### Внимание:

- ① При замене колеса не должно ушибить резьбу колёсного болта.
- ② На поверхности посадки между тормозным барабаном и ободом не клеится лак, мазь и другая грязь.
- ③ Резьбу колёсной шпильки и гайки наносить жиром, машинным маслом или другим средством против соединения.
- ④ Необходимо установить одинаковые шины по норме, иерархии и узору.
- ⑤ Для машины, которая долго ехать на автомагистрале , нельзя пользоваться диагональной шиной.
- ⑥ Остаточная высота узора шины из износа составляет 2мм, необходимо заменить.

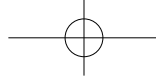

## Вождение

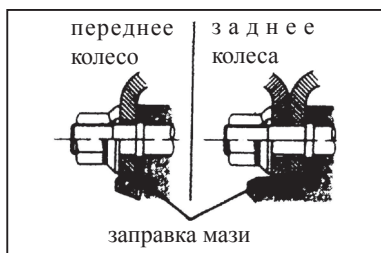
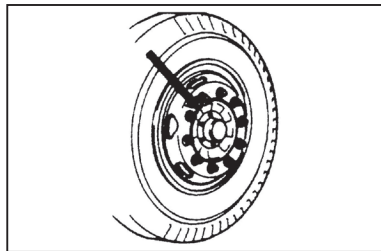
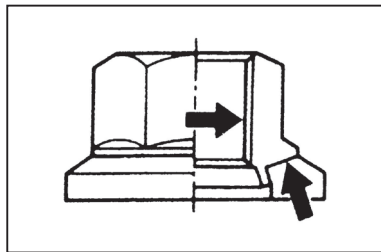

### 10 Винтовая ступица

1. На отверстие резьбы колёсной гайки и между гайками и шайбой наносится машинное масло или средство равного эффекта.

**Но на зажимной поверхности другой стороны шайбы наличие масла и грязи не допускается.**

2. Закрутить гайки нового автомобиля или колёс после замены шины. После езды 50~100км должно снова закрутить колёсные гайки по установленному крутящему моменту.

**Крутящий момент колёсной гайки: 550~600N.m**

3. Перед установлением колеса сначала вытереть внутреннюю поверхность локационного отверстия колеса и поверхность внешней колонки, посадившей редукционный картер обода, и должно нанести немного мази.

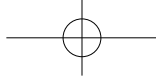

## Вождение

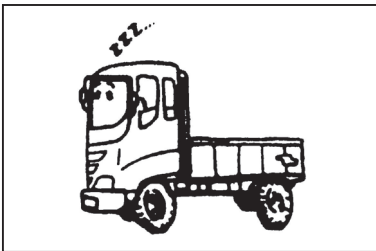
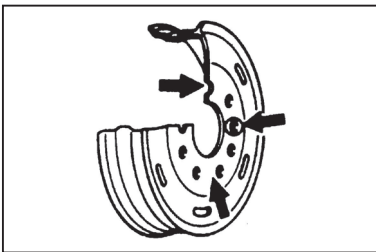

4. Нельзя нанести лаком контактную поверхность ступицы, колёсной гайки и двойной шины. Если по причине особого спроса необходимо нанести эти поверхности лаком, то нанести с помощью краскопульта вплоть до того, что не видеть исходный цвет поверхностей.

**Если пленка лака претолстая, может привести к ослаблению гайки колеса.**

### Длительное хранение

В период первоначальной обкатки после длительного хранения (не менее 6 месяцев) у деталей и узлов двигателя и шасси часто встречается появление по легкому закусыванию.

Поэтому должно запустить двигатель по следующей последовательности:

1. Проверить уровень топлива двигателя и охлаждающей воды двигателя.
2. Залить 3~5 мл. моторного масла в форсунку.
3. При отсутствии форсунки привести стартер к зацеплению на порядка 20 мин.
4. Установить форсунку.
5. Запустить двигатель и привести его к работе в режиме холостого хода более 20 мин.

### Внимание:

**Должно исключить быстродействующую работу в холостом ходу сразу же после запуска двигателя.**

**При работе двигателя должно передвигать грузовик вперед или назад на короткое расстояние для смазок шестерен коробки передач и дифференциальных шестерен.**

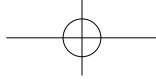

## Вождение

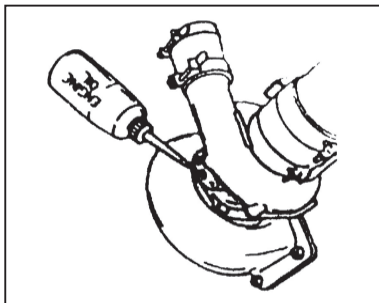

Если запускать двигатель длительной остановки или после замены новым нагнетателем, то должно производить пуск по следующим шагам.

Разобрать масляную трубу стороны впуска, через впускное отверстие залить в вихревой нагнетатель 50~60мл. чистого машинного масла 15W-40W. Потом вручную вращать вертушку целью достаточного смазывания подшипников. Должно предотвратить вход пыли и других инородных вещей в нагнетатель через впускное отверстие. После выполнения данной операции снова установить масляную трубу и газопровод.

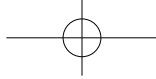

## Вождение

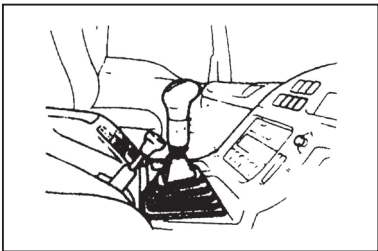

### Операция перемены скорости

По следующему напоминанию операции экономично производить вождение.

- ★ При вождении оборотность двигателя находится в среднем режиме.
- ★ Водить в как можно высоком ходе.
- ★ Заранее откликаться на дорожное состояние.
- ★ Избежать напрасного торможения и ускорения.

### Пуск двигатель и строгание с места:

- ★ Сцепить тормозостанов, (для избежания движения автомобиля от случайности)
- ★ Сцепить вариатор в нейтральное положение.
- ★ Пустить двигатель и утвердить, что тревожная лампа низкого давления тухла, зуммер перестал звучать.
- ★ Освободить тормозостанов.
- ★ Стrogание с места, лучше сцепить 1-ый ход для снижения износа сцепления.

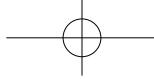

## Вождение

---

### **Важные моменты при переключении передач и примечание:**

- (1) При переключении скорости во время езды нажать педаль сцепления до точки А, чтобы сцепление отделился окончательно.
- (2) При переключении скорости нельзя усиленно, а плавно переворачивать рычаг перемены скорости вплоть до полного сцепления этого хода.

### **Пункты для внимания:**

- (1) При старте с полной нагрузки необходимо в первой передаче или передаче ползания.
- (2) Передача ползания только применяется в пандусе, старте полной нагрузки или плохой верхности дороги.
- (3) Только при случае стопа машины можно работать в передаче заднего хода и ползания.

### **Операция сцепления:**

★ Медленно наступит педаль сцепления.

**Когда сцепление не совсем отделяет, в то время изменять передачу будет приводить к сверхизносу синхронизатора в вариаторе.**

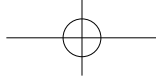

## Вождение

### Пояснение об операции подъёма коробки товара самосвала.

1. Порядок операции поднятия коробки товара находится в разнице с комбинированной коробкой передач.
2. Порядок операции модели автомобиля, которая оборудуется коробкой передач Fast, изготовленной Шэньсиским заводом зубчатки:

Наступить педаль сцепления, по порядку нажать включатель отбора нейтрального положения правой стороны панели прибора и включатель машины отбора мощности (РТО), (после нажатия включателя отбора мощности, лампа на панели прибора горит, и зуммер звучит), сцепить 2-ой или 3-ий ход. Медленно ослабить педаль сцепления и пускать маслонасос. Затем перевернуть ограниченный выталкиватель включателя подъёма правой стороны сиденья водителя и вращательную ручку на положение подъёма, коробка товара начинает подниматься. После разгрузки товаров спускать ручку управляющего подъёма и коробка товара спускается. Когда коробка товара опустилась до места нажать педаль сцепления и одновременно закрыть нейтральный ход и включатель машины отбора мощности. Тревожная лампа машины отбора мощности на панели прибора тухнет, и зуммер перестаёт звучать.

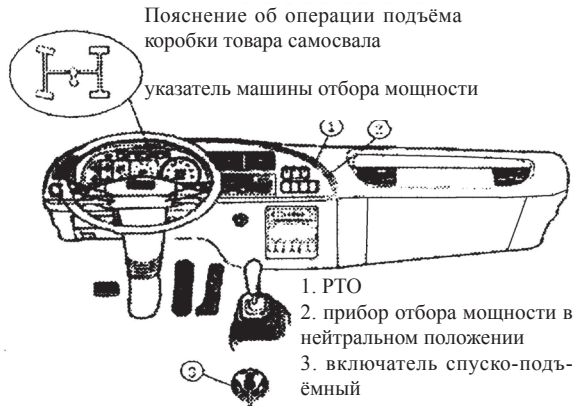

3. Порядок операции подъёма модели автомобиля с другой коробкой передач

Нажать педаль сцепления и включатель машины отбора мощности (РТО) правой стороны панели прибора, потом медленно ослабить педаль сцепления. Пускать маслонасос и затем поставить ручку подъёмного включателя возле сиденья водителя на положение “вверх”, и коробка товара начинает подниматься; После разгрузки вращать.

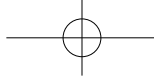

## Вождение

---

### **Предупреждение:**

- 1. При операции подъема под коробкой товара стоять строго запрещается.**
- 2. При подъёме коробки товара необходимо подставить держатель защиты от падения. После утверждения прочности только входить под коробку товара.**
- 3. При перемещении машины во время разгрузки строго запрещается экстренное торможение.**
- 4. Строго запрещается подъём и разгрузка на наклонном покрытии дороги.**
- 5. После выполнения следующих работ только может ездить на дороге.**
  - a. Коробка товара опустилась полностью до места.**
  - b. Закрыт включатель машины отбора мощности и включатель нейтрального хода.**
  - c. Ручка включателя подъёма находится на промежуточном положении.**



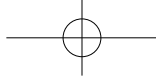

## Проверка и ремонт

---

### Проверка и ремонт.

Для обеспечения безопасности и экономичной езды должно производить нормальную регулярную проверку и ремонт по предложенным пунктам настоящего Положения.

#### Таблица цикла теххода

Для обеспечения безопасности и максимальной экономичности езды должно производить регулярную проверку и ремонт по таблице цикла теххода на станции продажи AUMAN.

Для работы ремонта за счёт инструментов или специальных инструментов связывайтесь с Продавцом тяжёлого грузовика AUMAN и станцией обслуживания с переговорами.

#### Операция обслуживания и ремонта

J: проверить, очистить и по нужде производить поправку и замены.

T: Регулирование

H: Замена

N: Снова производить закручивание до установленного момента.

R: Смазывание

★ в условиях плохой погоды, пыли, грязи, и в соленной, щелочной и влажной среде особенно должно часто производить работу ремонта. См. пункт 1 “таблица цикла ремонта в жёстких условиях езды”.

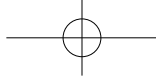

## Проверка и ремонт

### Таблица цикла теххода

J:проверить, очистить и по мере необходимости производить поправку и замены. T:Отладить

H: Заменить N: Снова производить закручивание до установленного момента R:Смазать

### По впервые достигшимся отчетам таксометра или числам месяцев

Цикл теххода	x1000км	Впервые 3	Каждая езда			Период	
			5	10	20		40
<b>Двигатель</b>							
*масло двигателя		H	-	-	H	-	Или через каждые 6 месяцев
пуск и необыкновенный шум двигателя		-	J	-	-	-	Или через каждый месяц
холостой ход и ускорение		-	J	-	-	-	Или через каждый месяц
*фильтроэлемент воздухоочистителя		-	(Многочратная очистка в 6 раз)			H	Или через каждый год
многосторонней трубы выпуска и впуска		N	-	-	-	N	Или через каждый год
интервал вентиля		T	-	-	-	T	Или через каждый год
давление сжатия цилиндров		-	-	-	-	J	Или через каждый год
загрязнение машинного масла		-	J	-	-	-	Или через каждый месяц
*главный фильтроэлемент фильтра машинного масла		-	-	-	H	-	Или через каждые 6 месяцев
*пайпасный фильтроэлемент фильтра машинного масла		-	-	-	H	-	Или через каждые 6 месяцев
главный фильтроэлемент фильтра топлива		-	-	-	-	H	Или через каждый год
фильтроэлемент фильтра топлива		-	-	-	-	H	Или через каждый год

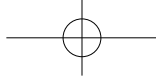

## Проверка и ремонт

### Таблица цикла теххода

J:проверить, очистить и по нужде производить поправку и замены. T:Отладить

H: Заменить N: Снова производить закручивание до установленного момента R:Смазать

### По впервые добившимся отчетам таксометра или числам месяцев

Цикл теххода x1000км	Впервые					Период
	3	5	10	20	40	
Внутри топливного бака	-	-	-	J	-	Или через каждые 6 месяцев
Давление масла топливной форсунки и распыление	-	-	-	J	-	Или через каждые 6 месяцев
Хранирование впрыска	-	-	-	J	-	Или через каждые 6 месяцев
Сетка перекачивающего насоса	-	-	J	-	-	Или через каждые 3 месяца
Функция компрессора, регулятора скорости и выпускного клапана	-	J	-	-	J	Или через каждый год
Функция крышки запасного очка радиатора	J	J	-	-	-	Или через каждый месяц
Ущерб ремня вентилятора	-	J	-	-	-	Или через каждый месяц
★выпускная труба и установление охлаждающая жидкость радиатора			(Ежегодно заменить 1 раз: H)			
<b>турбонагнетатель</b>						
штуцер и прокладка перекачивающей трубы	-	J	-	-	-	Или через каждый месяц
прокладка пневматического уплотнения и о-образное кольцо	-	-	-	-	H	Или через каждый год

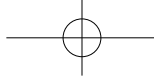

## Проверка и ремонт

### Таблица цикла техухода

J:проверить, очистить и по нужде производить поправку и замены. T:Отладить

H: Заменить N: Снова производить закручивание до установленного момента R:Смазать

### По впервые добившимся отчетам таксометра или числам месяцев

Цикл техухода x1000км	Каждая езда					Период
	Впервые 3	5	10	20	40	
<b>Сцепление</b>						
Жидкость для системы сцепления	-	-	-	-	H	Или через каждый год
Работоспособность системы сцепления	-	J	-	-	-	Или ежемесячно
Свободный ход и полезный ход подножки сцепления	-	J	-	-	-	Или ежемесячно
<b>Коробка передач</b>						
*масло для шестерен коробки передач	H	-	-	-	H	Или через каждый год
<b>Карданный вал</b>						
Ослабление соединения	-	-	-	J	-	Или через каждые 6 мес
*износ кардана и шлица	-	-	-	-	J	Или через каждый год
Ослабление подшипника и соответствующих деталей	-	-	-	-	J	Или через каждый год
<b>Задний мост</b>						
*зубчатый вал дифференциала	H	-	-	-	H	Или через каждый год
*зубчатое масло промежуточного дифференциала <b>TDA</b>	H	-	-	-	H	Или через каждый год

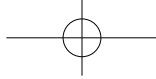

## Проверка и ремонт

### Таблица цикла теххода

J:проверить, очистить и по нужде производить поправку и замены. T:Отладить

H: Заменить N: Снова производить закручивание до установленного момента R:Смазать

### По впервые добившимся отчетам таксометра или числам месяцев

Цикл теххода x1000км	Впервые 3	Каждая езда					Период
		5	10	20	40		
Ущерб и деформация заднего картера	-	-	-	-	J	Или через каждый год	
<b>Передний мост</b>							
Ущерб и деформация	-	-	-	-	J	Или через каждый год	
<b>Подвеска</b>							
★Гайка болт в форме перевёрнутой буквы “U” рессоры	N	-	-	-	N	Или через каждый год	
ущерб рессоры	-	J	-	-	-	Или через каждый месяц	
действие небалансирной рессоры от усталости	-	-	-	-	J	Или через каждый год	
ущерб и ослабление части установления	-	-	-	J	-	Или через каждые 6 месяцев	
несносность оси рессоры	-	-	-	-	J	Или через каждый емесяц	
утечка и ущерб амортизатора	-	-	-	J	-	Или через каждые 6 месяцев	
ослабление части установления	-	-	-	J	-	Или через каждые 6 месяцев	
<b>Колесо</b>							
Мазь подшипника колёсных корпусов заднего и переднего колеса	-	-	-	-	H	Или через каждый год	

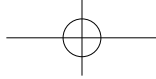

## Проверка и ремонт

### Таблица цикла теххода

J:проверить, очистить и по нужде производить поправку и замены. T:Отладить

H: Заменить N: Снова производить закручивание до установленного момента R:Смазать

### По впервые добившимся отчетам таксометра или числам месяцев

Цикл теххода x1000км	Впервые 3	Каждая езда					Период
		5	10	20	40		
Зажать инородное тело или нет	-	J	-	-	-	Или через каждый месяц	
Закрутить колёсные гайки	N ( )	N	-	-	-	Или через каждый месяц	
Ущерб ступицы	-	J	-	-	-	Или через каждый месяц	
Ослабление подшипник ступицы переднегоколёса	-	-	-	J	-	Или через каждые 6 месяцев	
Ослабление подшипник ступицы заднего колёса	-	-	-	J	-	Или через каждые 6 месяцев	
<b>Поворотная система</b>							
Жидкость рулевого механизма движущей силы	H	-	H	-	H		
Ослабление части установления	-	-	-	J	-	Или через каждые 6 месяцев	
Великий свободный ход подшипника	-	-	-	-	J	Или через каждый год	
*ущерб, ослабление и лишний интервал системы рулевого рычага	J	-	-	J	-	Или через каждые 6 месяцев	
Интервал между поворотным кулаком и передним мостом	-	-	-	-	J	Или через каждый год	
Фиксация переднего колёса	-	-	-	-	J	Или через каждый год	
Левый и правый поворотный круг	-	-	-	-	J	Или через каждый год	

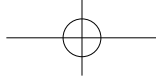

## Проверка и ремонт

### Таблица цикла теххода

J:проверить, очистить и по нужде производить поправку и замены. T:Отладить

H: Заменить N: Снова производить закручивание до установленного момента R:Смазать

### По впервые добившимся отчетам таксометра или числам месяцев

Цикл теххода x1000км	Впервые 3	Каждая езда					Период
		5	10	20	40		
Интервал между шкворнем и подшипником	-	-	-	-	J	Или через каждый год	
<b>Главный тормоз</b>							
Функция системы контрольного клапана	J	J	-	-	-	Или через каждый месяц	
Утечка, ущерб трубопровода и ослабление соединительной части	-	J	-	-	-	Или через каждый месяц	
Переизнос кулака тормоза колеса <b>FAB</b>	-	J	-	-	-	Или через каждый месяц	
Длина хода выталкивателя тормозной камеры <b>FAB</b>	-	J	-	-	-	Или через каждый месяц	
Функция тормозной камеры <b>FAB</b>	-	-	-	-	H	Или через каждый год	
★Износ фрикционной накладки <b>FAB</b>	-	J	-	-	-	Или через каждый месяц	
★Износ и ущерб тормозного барабана	-	-	-	-	J	Или через каждый год	
Замена тормозного шланга	-	-	-	-	H	Или через каждый год	
Проверка тормозного шланга (ущерб, ослабление)	-	J	-	-	-	Или через каждый месяц	
Сушилка воздуха <b>OPT</b>	-	-	-	H	-	Или через каждые 6 месяцев	
Сушилка воздуха <b>OPT</b>	-	(заменять сушитель через 100 000км. езды)				Или через каждый год	

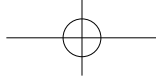

## Проверка и ремонт

### Таблица цикла техухода

J:проверить, очистить и по нужде производить поправку и замены. T:Отладить

H: Заменить N: Снова производить закручивание до установленного момента R:Смазать

### По впервые добившимся отчетам таксометра или числам месяцев

Цикл техухода x1000км	Впервые					Период
	3	5	10	20	40	
<b>Тормоз остановки</b>						
<b>FAB</b> Функция системы контрольного клапана	J	J	-	-	-	Или через каждый месяц
<b>FAB</b> Износ фрикционной накладки	-	J	-	-	-	Или через каждый год
<b>FAB</b> Длина хода выталкивателя камеры пружинного тормоза	-	J	-	-	-	Или через каждый месяц
<b>FAB</b> Износ и ущерб тормозного барабана	-	-	-	-	-	Или через каждый месяц
<b>OPT</b> Установка кондиционера						
Фильтр кондиционера	-	J	-	-	-	Или через каждый месяц
<b>Опрокидывание кабинета</b>						
Масло опрокидного насоса ручного, электрического гидравлического кабинета		Через каждые 2 года замена в 1 раз: H				Или через каждый год
<b>Оборудование электричества</b>						
Удельный вес электролита	-	-	-	J	-	Или через каждые 6 месяцев
Функция пускателя	-	-	-	J	-	Или через каждые 6 месяцев
Функция генератора	-	J	-	-	-	Или через каждый месяц



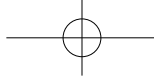

## Проверка и ремонт

### Таблица цикла теххода

J:проверить, очистить и по нужде производить поправку и замены. T:Отладить

H: Заменить N: Снова производить закручивание до установленного момента R:Смазать

### По впервые добившимся отчетам таксометра или числам месяцев

Цикл теххода x1000км	Впервые	Каждая езда				Период
	3	5	10	20	40	
Ущерб клеммы монтажа электричества и ослабление соединительной части	-	J	-	-	-	Или через каждый месяц
Износ электрощетки пускателя	-	-	-	-	J	Или через каждый год
Износ электрощетки генератора (Корме пускателя без электрощётки)	-	-	-	-	J	Или через каждый год

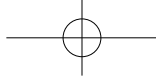

## Проверка и ремонт

### Таблица теххода в жёстких условиях езды

#### По впервые добившимся отсчетам таксометра или числам месяцев

Среда и условия езды

A: Тяговый прицеп

B: Многократный отправление и возврат на коротком дистанции

C: Вождение по пересечённой горной торопе

D: Вождение по грунтовому пути

E: Вождение в суровый климат и по солончаковой почве

Пункты	Ремонт	Жёсткие условия	Среда езды					
			A	B	C	D	E	B+E
Фильтроэлемент главного фильтра машинного масла	Замена	Через каждые 10000 км езды или каждые 3 месяца	•			•		•
Байпасный фильтроэлемент машинного масла	Замена	Через каждые 10000 км езды или каждые 3 месяца	•			•		•
Фильтроэлемент воздухоочистителя	Замена	Через каждые 20000 км езды или каждые 6 месяцев (после многократной очистки на 6 раз)				•		
Многосторонняя труба впуска и выпуска	Снова закрутить	Через каждые 2500 км			•			
Зубчатое масло вариатора	Замена	Через каждые 20000 км езды или каждые 6 месяцев	•		•			
Зубчатое масло дифференциал	Замена	Через каждые 20000 км езды или каждые 6 месяцев	•		•			
Ущерб, ослабление системы рулевого рычага и лишний свободный ход		Через каждые 10000 км езды или каждые 3 месяцев			•			

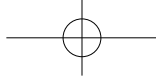

## Проверка и ремонт

### Таблица техухода в жёстких условиях езды

#### По впервые добившимся отсчетам таксометра или числам месяцев

Среда и условия езды

A: Тяговый прицеп

B: Многократный отправление и возврат на коротком дистанции

C: Вождение по пересечённой горной дороге

D: Вождение по грунтовому пути

E: Вождение в суровый климат и по солончаковой почве

Пункты	Ремонт	Жёсткие условия	Среда езды					
			A	B	C	D	E	B+E
Износ прокладок трения переднего и заднего тормозов	проверка	Через каждые 2500 км	•	•	•	•		
Износ и повреждение переднего и заднего тормозных барабанов	проверка	Через каждые 20000 км или через 6 мес.	•	•	•	•		
U-образные гайка и болт рессоры	перезакручивание	Через каждые 20000 км или через 6 мес.			•			
зазор между направляющей колодкой самосвала и рессорой	проверка	в пределах 0-3mm		•	•			
Износ кардана и шлица	проверка	Через каждые 20000 км или через 6 мес.			•			
Износ камеры тормоза	Замена	Через каждые 100000 км езды или каждые 6 месяцев	•	•	•	•		
Износ камеры пружинной тормоза	Замена	Через каждые 100000 км езды или каждые 6 месяцев	•	•	•	•		
Износ шины	Замена	Через каждые 100000 км езды или каждые 6 месяцев		•	•	•		
ослабление крепежного болта конца оси баланса	Замена	Через каждые 5000 км		•	•	•		

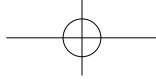

## Проверка и ремонт

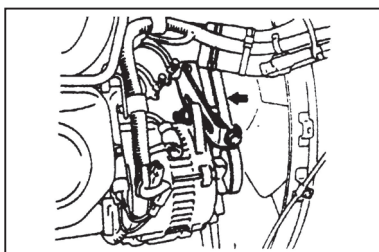
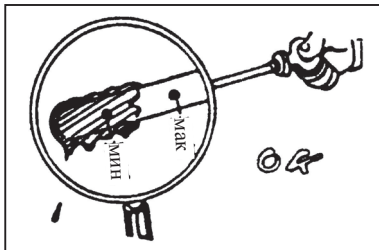
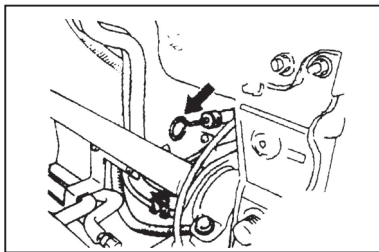

### Руководство по обслуживанию.

#### Текущая проверка

##### Уровень масла

Вытягивать маслянный щуп, его протереть и снова вставить.

Еще раз вытягивать щуп для проверки нахождения уровня в диапазоне между высокой и низкой метками уровня, при этом должно проверить загрязнение масла на ручке щупа.

При проверке уровня масла должно остановить грузовик на ровной земляной поверхности.

Перед проверкой уровня если двигатель работает, то должно остановить двигатель в ожидании на 5 минут для спокойствия масла.

##### Ремень водяного насоса/генератора переменного тока

Проверка состояния изгиба способом нажатия средней части ремня с употреблением усилий по 10 кг.

Номинальное значение изгиба приводится в “Техническое описание по эксплуатации двигателя”.

И одновременно должно выполнить проверку наличия трещин и повреждения ремня.

При необходимости замены ремня необходимо заменить одновременно два ремня.

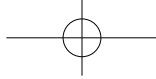

## Проверка и ремонт

### Высота уровня жидкости поворота движущей силы

**Во время первого принудительного теххода необходимо заменить масло для поворотной системы и очистить детали и узлы системы.**

Проверить высоту уровня резервуара поворота движущей силы и залить передаточную жидкость автомобиля по нужде.

Когда высота уровня резервуара ниже “MIN (минимальный предел)”, должно сначала проверить утечку и затем дозаправить установленную гидросмесь до уровня “MAX (максимальный предел)”.

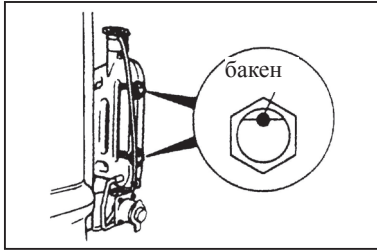

### Уровень антифриза

Проверить уровень охлаждающей жидкости и по нужде добавить антифриз в запасной очок радиатора. Когда уровень антифриза запасного очка ниже шкалы “MIN (минимальный предел)”, должно проверить утечку деталей радиатора и его охлаждающей системы, и потом дозаправить антифриз до шкалы “MAX (максимальный предел)”.

- 1. Уровень антифриза не должен превысить шкалу “MAX (максимальный предел)”.**
- 2. Кроме необходимости, крышку радиатора для добавления антифриза нельзя разобрать.**
- 3. При жаре двигателя и радиатора нельзя разобрать крышку запасного очка радиатора. Если заранее ее разобрать, горячая жидкость и пар может выбраться под действием давления. Проверка уровня и замена жидкости должна производиться после охлаждения двигателя.**

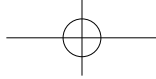

## Проверка и ремонт

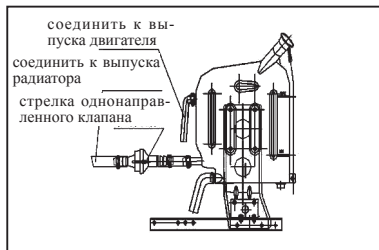

### Два вида запасного бачка

1. Воздухоотвод двигателя и радиатора находится на верхней части за-  
пасного бачка;
2. Воздухоотвод двигателя наверху, воздухоотвод радиатора снизу.  
Для воздухоотвода второго вида радиатора надо установить однона-  
правленный клапан, а также его стрелка направляется на запасной  
бачок.

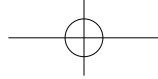

## Проверка и ремонт

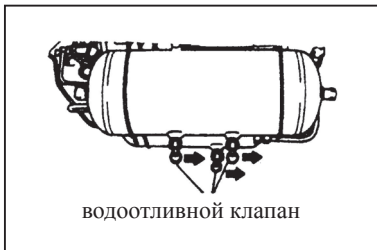

### Водоотвод резервуара сжатого воздуха

Водоотвод резервуара сжатого воздуха открыть водоотливной клапан низа резервуара сжатого воздуха и отводить воду.

**Должно опорожнить воду из резервуара сжатого воздуха после эксплуатации автомобиля, так как вода резервуара может мерзнуть.**

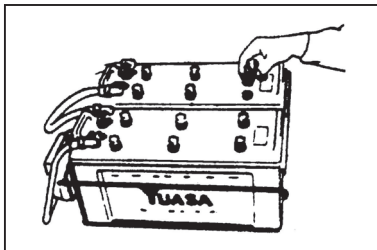

### Уровень электролита аккумулятора

Проверить уровень электролита во всех секциях аккумулятора и заправить жидкостью (дистиллированной водой) по мере необходимости для того, чтобы уровни во всех секциях отвечали требованиям по уровню.

**Не заправлять электролитом чрезмерно выше установленного уровня во всех секциях.**

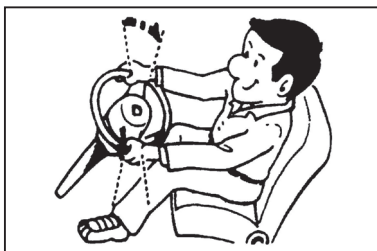

### Руль

Поворачивают руль налево и направо при работе двигателя до тех пор, пока шины начинают двигаться и проверяют значение свободного поворота рулевого колеса.

При проверке значения свободного поворота должно передвигать передние колеса правильно по направлению вперед, норма свободного поворота находится в диапазоне от 20 до 50 мм вокруг окружности руля.

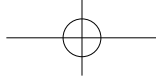

## Проверка и ремонт

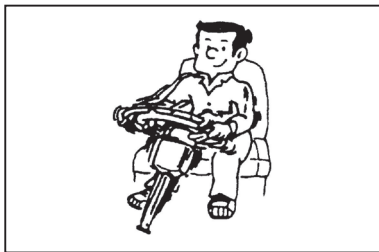

Кроме того, путём качания руля вперёд и назад, влево и вправо проверить ослабление руля.

При езде проверить трудное изменение направления, самовозбуждение качающегося наконечника и пробег

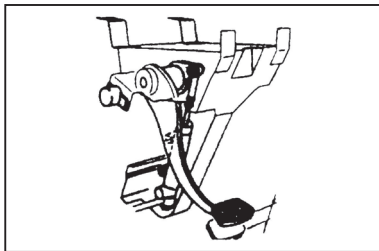

### Свободный ход педали сцепления

Номинальное значение:

Свободный ход: 15~20мм.

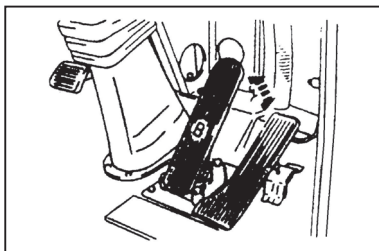

### Свободный ход педали тормоза

Номинальное значение:

Свободный ход: 12~18мм.



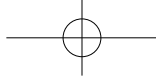

## Проверка и ремонт

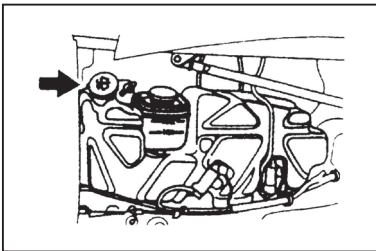

### Уровень мойки ветрового окна

Проверьте, в моечном баке заполнена ли моечная жидкость.

**Применение очистительного раствора или других растворов может задевать трубопровод, поэтому применение моечной жидкости ветрового окна очень важно.**

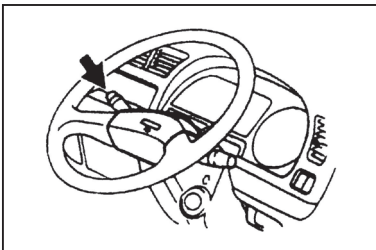

Нажать кнопку включателя с проверкой нормального впрыска моечной жидкости на ветровое окно.

**Когда резервуар моечной жидкости пустой, не допускается пуск двигателя.**

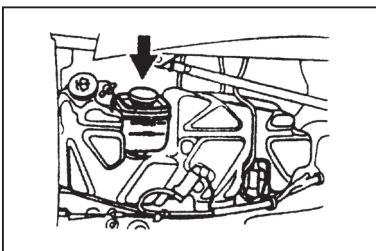

### Количество жидкости в сцеплении

Проверить, уровень жидкости сцепления резервуара сцепления находится ли между шкалами нижнего и верхнего предела. По нужде производить добавку.

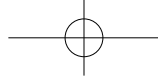

## Проверка и ремонт

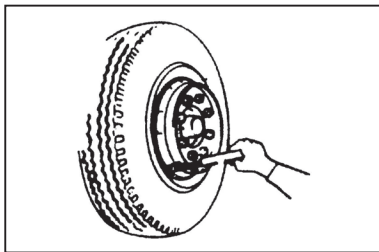

**Давление наполнения шины, ущерб и износ беговой части покрышки**

Номинальное давление наполнения шины

Размер шины	Давление наполнения шины	
	Переднее колесо	заднее колесо
10.00-20-1 6PR	810	740
10.00R20-161PR	830	830
11.00-20-18PR	910	840
11.00R20-1 8PR	930	930
12.00 20-1 8PR	810	740
1200R2018PR	830	830
12R225-16PR	830	830

При наличии ущерба шины должно сразу производить чинку. Когда фетон изношен до 2мм, необходимо прекратить эксплуатацию.

### Режим дымного выхлопа

После подогрева и действия должно проверить цвет выхлопа.

Без цвета или светло-синий: полное сгорание (хорошо)

Чёрный цвет: неполное горение.

Белый цвет: недостаточно горение машинного масла или недостаточен подогрев двигателя.

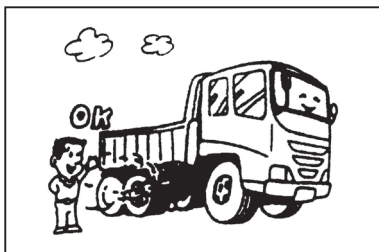

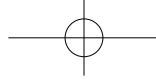

## Проверка и ремонт

### Поочерёдный техход воздушный фильтр

Нечистый воздушный фильтроэлемент не только уменьшит мощность двигателя, но и увеличит затрату топлива и коптит. Когда фильтроэлемент запачкается до определённой степени, индикатор количества пыли воздухоочистителя будет сверкать. В это время производить зачистку или очистку по следующим методам

#### 1. Интервал проверки и теххода

Очистить фильтроэлемент регулярно или при освещении индикатора от задевания воздухоочистителя.

**Кроме замены фильтроэлементов, не допускается разобрать (или очистить) внутренний фильтроэлемент (безопасный фильтроэлемент) воздухоочистителя двойного ступни.**

#### 2. Замена фильтроэлемента

Каждый год через 6 раз очистки или замечании ущерба фильтроэлемент должен производить замену (при замене фильтроэлемента прокладка и герметическое кольцо должна вместе замениться).

**В случае замены фильтроэлемента или при замечании нарушения самого фильтроэлемента непременно заменить внутренний фильтроэлемент. Во время замены фильтроэлемент лучше применить чистый фильтроэлемент AUMAN, а то может уменьшить эффективность очистки и может нарушить двигатель одновременно.**



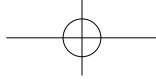

## Проверка и ремонт

### 3. Общие пункты для внимания

- ★ Должно избежать применить дефектный или нарушенный фильтроэлемент.
- ★ В пылевой среде нельзя разобрать фильтроэлемент с очисткой, несмотря на эксплуатацию и остановку двигателя.
- ★ При установлении нового фильтроэлемента или его очистке должно предотвратить вход пыли или примесь в воздухоочиститель.

### 4. Демонтаж фильтроэлемента

- 1) Ослабить бабочную гайку, потом разобрать внешнюю крышку.
- 2) Снять бабочную гайку, зажать и вынуть фильтроэлемент(или фильтроэлемент).. Должно осторожно поставлять его во избежание поломки.
- 3) Метод демонтажа фильтроэлемента вертикального кассетный структуры:  
① ослабить все болты корпуса; ② Одновременно ослабить хомут резинового беребрана, соединенный к воздухоотводу; ③ Назад вращать капот воздухофильтра на 90°, потом демонтировать фильтроэлемент; ④ Снова монтировать по обратному вышеуказанному порядку.

### 5.Очистка

- 1) Фильтроэлемент

По одному методу из следующих двух методов очистить фильтроэлемент в соответствии с практическим состоянием.

При удалении пыли нельзя ударить об фильтроэлемент, а то может создать деформацию и ущерб.

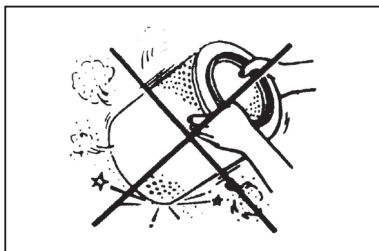

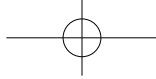

## Проверка и ремонт

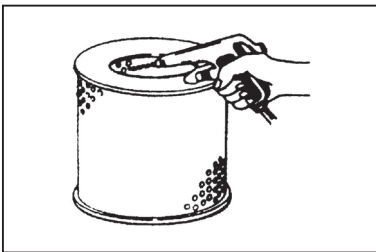

★ Когда фильтроэлемент загрязнён осушительной пылью.

И вручную вращать фильтроэлемент, и сжатым воздухом (ниже 7км/см2) родувать пыль с поверхности фильтроэлемента.

**Сжатый воздух непременно дует от внутренней стороны к внешней во избежание адсорбции пыли к внутренней поверхности (к стороне очистки).фильтроэлемента вертикального кассетный струкции необходимен дует от одной стороны к другой.**

### 2) Корпус воздухоочистителя

Зачистить пыль от внутренней поверхности воздухоочистителя, мешка пылеулавливания и поверхности монтажа прокладки. Внимание не допускать вход пыли в многостороннюю трубу.

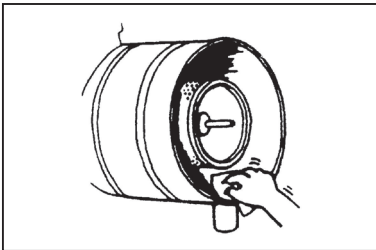

### 3) Впускная труба высокой позиции с вихревой трубой.

Непрерывно сжать пылеотводный мешок , находившийся на обеих сторонах впускной трубы высокой позиции для выпуска пыли. В то время осторожно избежать от вход пыли в впускную трубу.

### 4) Пустынный грубый воздухофильтр

① По методу обслуживания главного фильтроэлемента демонтировать главный фильтроэлемент, одновременно снять предохранительный фильтр .Открыть выхлопной отвод от двигателя или заткнуть чистой забивкой; ② Вывинтить ручку , открыть низкий квадратный капот, очистить поверхность пыль; ③ Дуть пыль на разных местах прессовочным воздухом; ④ Монтировать блоки по обратному порядку, и проверить качество монтажа (при монтаже должно избежать вторичного загрязнения блоков).



## 6. Проверка

### 1) Фильтроэлемент

После очистки фильтроэлемента вставить баллон в фильтроэлемент с проверкой надреза, нарушения и деформации.

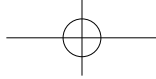

## Проверка и ремонт

**При замечании дефекта должно его заменить новым. Должно применить чистый фильтроэлемент воздухоочистителя AUMAN.**

2) Прокладка:

Проверить деформацию, усталость и ущерб прокладки. По практической обстановке производить замену.

3) Проверить прорыв соединительных узлов между корпусом воздухоочистителя, воздухоочистителем и двигателем.

### **Последовательный главный вихревой фильтр машинного масла**

При замене машинного масла двигателя должно опорожнить машинное масло из фильтра одновременно.

Отслужить старый фильтр, регулярно применить новую прокладку.

**При замене фильтроэлемента должно применить оригинальный фильтроэлемент фильтра машинного масла AUMAN. Моноблочный фильтр**

1. Непосредственно разбирать корпус и фильтроэлемента фильтра специальным ключом для фильтра.
2. Фильтр машинного масла является узлом разового применения, вторичное применение не допускается.
3. Установить совсем чистую новую составную деталь фильтра и закрутить до места. (30~40Nm).

**Старое герметическое кольцо должно отслужить. А новое герметическое кольцо должно установить на правильной позиции.**

4. После заполнения коробки коленвала двигателя новым маслом запустить двигатель с целью отправления Машинного масла на фильтр.
5. Прекратить двигатель, спустя 5 минут масло будет устойчивым. Маслощупом снова проверить уровень масла и дозаправить машинное масло по нужде.

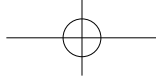

## Проверка и ремонт

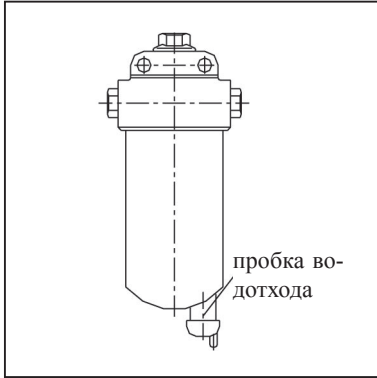

Замена главного фильтроэлемента фильтра топлива (см. пояснительную записку применения двигателя)

**После ремонта выпустить газ из системы маслоснабжения и проверить утечку. Сетка топливного фильтра**

При отвода сработавшей жидкости должно по следующим методам отводить воду из грубого фильтра топлива.

1. Против часовой стрелы отвернуть выпускной клапан вплоть до того, как отвела вода.
2. После отвода воды закрутить выпускной клапан, управлять ручным перекачивающим насосом на насоте-форсунке для выпуска воздуха из системы маслоснабжения.
3. После запуска двигателя проверит утечку топлива от выпускной пробки.

Ремонт грубого фильтра топлива должен производиться по следующим формам.

**При замене лучше применить чистый комплектный фильтроэлемент грубого фильтра топлива AUMAN.**

1. Отвернуть центральный болт, разобрать фильтроэлемент вместе с крышкой.
2. Отслужить старый фильтроэлемент и вставить новый, затем надёжно его закрутить.

**После выполнения теххода должно проводить выпуск газа из системы топлива и проверить утечку.**

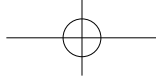

## Проверка и ремонт

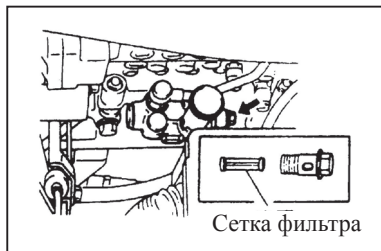

### Сетка перекачивающего насоса

Разобрать соединительный болт стороны маслоподхода перекачивающего насоса и затем отвернуть сетку против часовой стрелы для очищения.

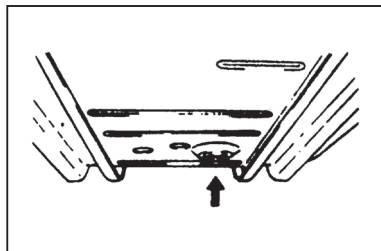

### Топливный бак

Разобрать сливной кран с целью опорожнения воды и отсадка.

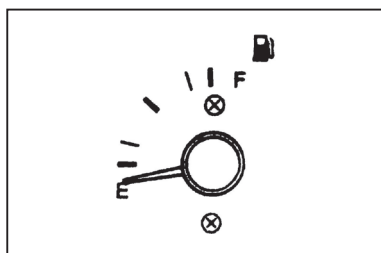

### Выпуск газа из системы маслоснабжения

При ремонте фильтра топлива или опорожнении топливного бака воздух может входить в систему маслоснабжения.

От наличия воздуха в системе маслоснабжения течение топлива на двигатель будет несвободным. Для избежания этого факта должно выпустить газ из системы маслоснабжения.



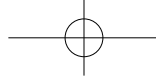

## Проверка и ремонт

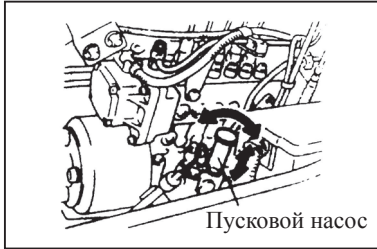

1. Отвернуть крышку пускового насоса и управлять насос вручную для перекачивания топлива на насосфорсунку.

2. Ключом ослабить выпускную пробку фильтра топлива и перекачать масло перекачивающим насосом, чтобы топливо вытечет из выпускной пробки до исчезновения пузырей.

3. Когда пузырь исчез и топливо вытек, то можно закрутить пробку выхлопа.

### Фильтр масла поворота движущей силы

В соответствии со следующим шагам очистить фильтр масла поворота движущей силы

1. Снять крышку маслобака поворота движущей силы;

2. Снять крепёжную пружину фильтра и гнездо пружины. Вынуть фильтр;

3. Очистить фильтр в легком дизелине.

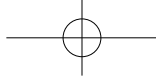

## Проверка и ремонт

4. Сжатым воздухом (2км/см2) продувает пыль во внешней части фильтра.

**Непреренно снаружи принесётся сжатый воздух.**

5. Снова очистить фильтр в легком топливе до полной чистки.

6. Сжатым воздухом продувает легкий дизелин на поверхности фильтра.

7. Установить фильтр и потом закрутить крышку.

**Внимание: не допускать вход песка в резервуар масло поворота движущей силы. Наличие примеси в резервуаре будет приводить к аварии рулевого механизма движущей силы.**

**Регулирование интервала акселератора (см. пояснительную работу применения двигателя)**

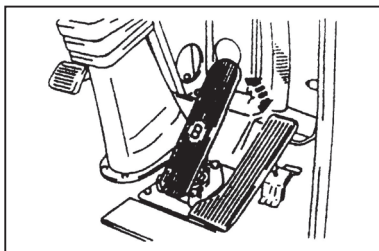

### Проверка износа фрикционной прокладки тормоза

Применение тормозной системы с великим интервалом фрикционной прокладки тормоза является небезопасным, так как увеличение интервала фрикционной прокладки будет ухудшать функцию торможения. Поэтому, должно в каждом установленном цикле техухода производить проверку и регулирование фрикционной прокладки тормоза.

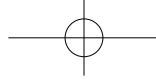

## Проверка и ремонт

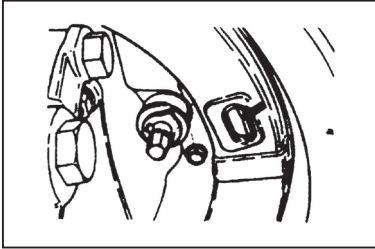

1. Проверить торец прокладки трения через смотровое отверстие на нижней тормозной доске.
2. При износе прокладки должно ее заменить.

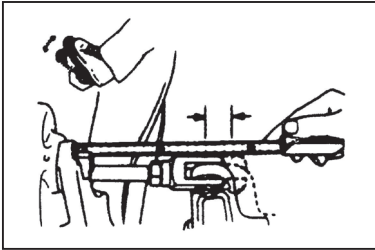

### Регулировка зазора между прокладками трения тормоза

Поставить линейку с метками параллельно с толкателем, при стоптывании тормозной педали проверить общий ход толкателя.

Единица измерения: мм

	Номинальный ход
Передний тормоз	25±5
Задний тормоз	

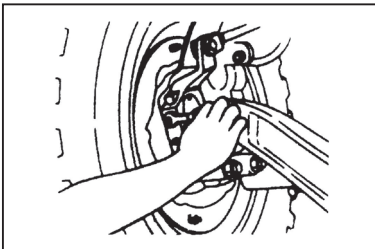

При ходе толкателя приближения или более критического значения работы должно регулировать тормоз по следующему способу

1. Поворачивайте тормоз переднего моста червячного вала на промежуточного механизма по часовой стрелке, а поворачивайте тормоз заднего моста против часовой стрелки и регулировать.

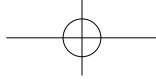

## Проверка и ремонт

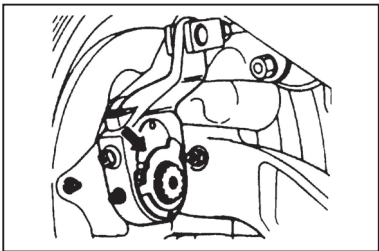

После регулировки хода толкателя значение зазора между прокладками трения тормоза должны примерно 0.3мм.

Регуляторная стрела тормоза, который не имеет функцию автоматического регулирования износа фрикциона, не должна регулироваться.

Для автомобиля с новой автоматической регуляторной стрелой Перед ездой необходимо проводить тормозное испытание.

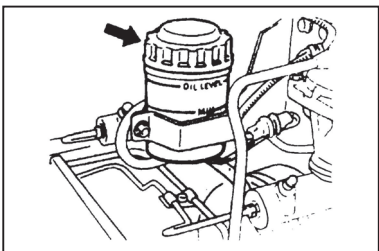
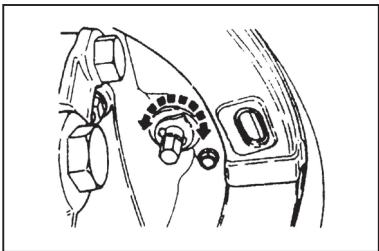

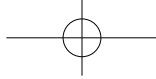

## Проверка и ремонт

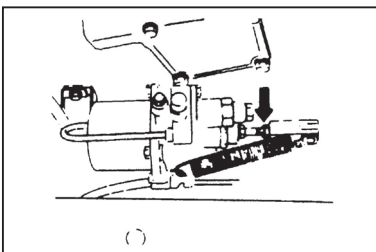
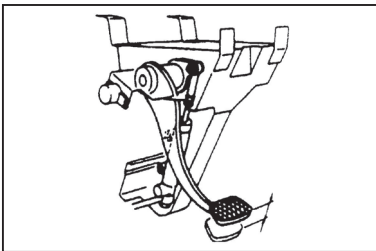
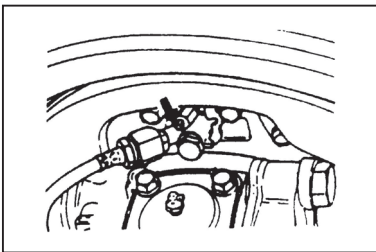

### Регулирование педали сцепления

Свободный ход педали сцепления уменьшается с износом сцепления.

Когда свободный ход представляет ниже 15мм, должно производить регулирование по следующим принципам. Нерегулирование может привести к буксованию, нарушению и поломке подшипника отцепления.

### Проверка свободного хода

При проверке свободного хода педали должно опорожнить воздух главного резервуара сжатого воздуха, чтобы машина отбора мощности не работает.

Легко нажать педаль сцепления, вплоть до чувства большего сопротивления. Затем измерить длину этого хода.

### Регулирование свободного хода

1. Разобрать возвратную пружину на оборудовании отбора мощности и потом снять резиновый кожух пылезащиты.
2. Ослабить крепёжную гайку выталкивателя оборудования отбора, медленно вращать выталкиватель в удлиненном направлении до чувства сильного сопротивления.

Потом отвернуть обратно на 1-2 витка для обеспечения рациональный интервал.

**При вращении выталкивателя нельзя пользоваться слишком большей силой, а то не может чувствовать положение усиления сопротивления.**

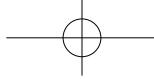

## Проверка и ремонт

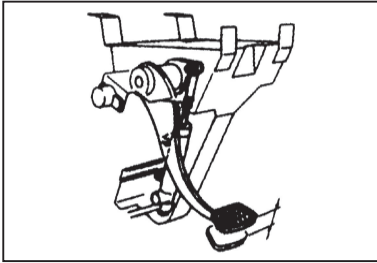

3. Закрутить крепёжную гайку и снова установить возвратную пружину и резиновый кожух пылезащиты. После данного регулирования предел свободного хода педали сцепления : 15~20мм.

Внимание: должно регулярно регулировать свободный ход педали сцепления.

**По окончании регуляторной работы непременно проверить стандарт свободного хода педали сцепления.**

### Выпуск гидросистемы сцепления

1. Если воздух входит в провод сцепления, то может привести к задержке. Поэтому, когда применять сцепление при недостатке жидкости среди резервуара жидкости сцепления или разбирать гидросистему в ходе ремонте сцепления, непременно производить выпуск газа. Работа выпуска требует двух человек.



## Проверка и ремонт

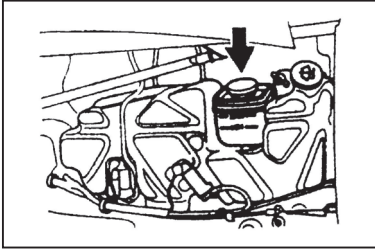

2. Проверить уровень жидкости сцепления жидкостного резервуара сцепления и по нужде требовать дополнение.
3. Разобрать резиновый зонтик от винта и очистить винт выпуска. Соединить этиленовый шланг с винтом выпуска, Вставить другой конец этиленового шланга в прозрачный сосуд.
4. Многократно нажимать педаль сцепления и потом нажать не шевеля.
5. Ослабить винт выпуска оборудования отбора мощности, вставить жидкость с пузырьём в сосуд, затем сразу закрутить винт выпуска.
6. Осторожно освободить педаль сцепления. и многократно совершать вышесказанную операцию вплоть до того, что пустота в жидкости сцепления исчезнет. Во время выпуска газа жидкость сцепления жидкостного резервуара сцепления должна содержать установленный уровень. Потом снова установить резиновый зонтик.

**Тормозная жидкость растворяет краску, пластмассу, нейлон, каучук и т.п. свойство коррозии металла тоже сильное. Поэтому когда она перелита, должно сразу вытереть ее и производить достаточную промывку.**

**Из-за более сильной влагопоглощаемости тормозной жидкости, поэтому в ходе ремонта и сохранения обратить внимание на то, что влажность не должна входить в неё.**

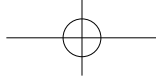

## Проверка и ремонт

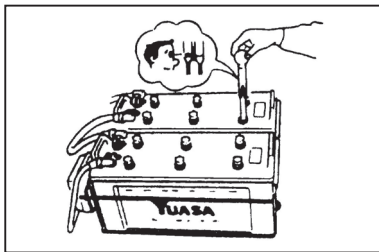

### Удельный вес электролита аккумулятора

При температуре 20°C если показание удельного веса электролита по ареометру составляет 1,26, то означает полную энергию аккумулятора.

Если удельный вес ниже чем 1,23, то аккумулятор должно зарядить снова. В противном случае зимой легко происходит авария замерзания электролита и непуска автомобиля.

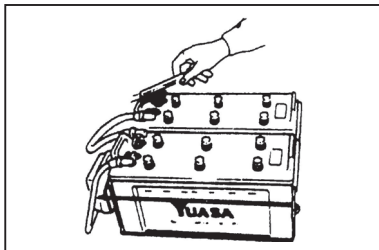

### Зачистка аккумулятора

При загрязнении внешних деталей аккумулятора должно их промывать теплой водой. Подлежит нанести тонким слоем вазелина или смазок для предотвращения от коррозии на клеммах аккумулятора.

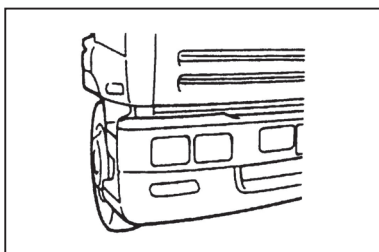

### Передняя фара

Корректировать переднюю фару подлежащим образом для обеспечения полного освещения на шоссе, а не привести к ослеплению водителей на других автомобилях, поэтому это является весьма важной работой.

При необходимости корректировки фары желательно обращаться к сервисному центру или пункту обслуживания AUMAN со специальным оборудованием.

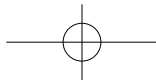



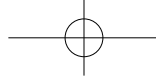

## Проверка и ремонт

Таблица комбинации выключателей различных моделей

	BJ1241	BJB241	BJ4171	BJ4241
Выключатель дифференциального замка между валами	√	√		√
Выключатель дифференциального замка между колёсами	√	√	√	√
Выключатель РТО		√		
Выключатель задней фары			√	√
Выключатель электрического окна левого и правого	OPT	OPT	OPT	OPT
Электрический опрокидной механизм кузова	OPT	OPT	OPT	OPT
Кондиционер	OPT	OPT	OPT	OPT
Отопление	√	√	√	√

В том числе, OPT представляет выборочное оборудование.

### Замена лампы

При замене лампы выключатель лампы должен находиться в положении OFF (отключение). Только применить лампу одинакового ватта.

Номинальное значение стандартного ватта лампы показано в следующей таблице.

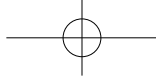

## Проверка и ремонт

название	ETX (платформа)	Тягач полуприцепа	ETX(самосвал)	H2кузов (тягач)	H2кузов (платформа)	кузов(самосвал)
головной фонарь	(75/70W+70W+70W) ×2	(75/70W+70W+70W) ×2	(75/70W+70W) ×2	(75/70W+70W) ×2	(75/70W+70W) ×2	(75/70W+70W)×2
Передняя поворотная фара	21W×2	21W×2	21W×2	21W×2	21W×2	21W×2
Передняя фара	5W×2	5W×2	5W×2	5W×2	5W×2	5W×2
передняя противотуманные фара	70W×2	70W×2	70W×2	21W×2	21W×2	70W×2
Скоростная лампа	21W×3 (межконтинентальная версия с высокой верхушкой,упрощенная версия без верхушки)	21W×3 (межконтинентальная версия с высокой верхушкой,упрощенная версия без верхушки)				
	10W×3 (межконтинентальная версия с высокой верхушкой,упрощенная версия без верхушки)	10W×3 (межконтинентальная версия с высокой верхушкой,упрощенная версия без верхушки)				
Комнатная лампа	20WX2 (высокая верхушка) 20W+22W (ровная верхушка)	20WX2 (высокая верхушка) 20W+22W (ровная верхушка)	20W+22W	20WX2 (высокая верхушка) 20W+22W (ровная верхушка)	20WX2 (высокая верхушка) 20W+22W (ровная верхушка)	20W+22W
Габаритная фара	5W×2	5W×2	5W×2	5W×2	5W×2	5W×2
Габаритная задняя фара	10W×2	10W×2	10W×2	10W×2	10W×2	10W×2
педальная фара	10W×2	10W×2	10W×2	10W×2	10W×2	10W×2
Передний поворот-сигнал	21W×2	21W×2	21W×2	21W×2	21W×2	21W×2
Поворотная фара задней стороны	21W×2	21W×2	21W×2	21W×2	21W×2	21W×2
Опознавательная фара передней стороны	5W×2	5W×2	5W×2	5W×2	5W×2	5W×2
Опознавательная фара средней стороны	5W×2	5W×2	5W×2	5W×2	5W×2	5W×2
Опознавательная фара задней стороны	5W×2	5W×2	5W×2	5W×2	5W×2	5W×2

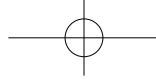

## Проверка и ремонт

название	ЕТХ (платформа)	ЕТХ (Тягач полуприцепа)	(для самосвала)	Н2кузов (тягач)	Н2кузов (платформа)	Н2кузов (самосвал)
Задняя поворотная фара	21W×2	21W×2	21W×2	21W×2	21W×2	21W×2
хвостовая фара	5W×2	5W×2	5W×2	5W×2	5W×2	5W×2
задняя противотуманная фара	21W×2	21W×2	21W×2	21W×2	21W×2	21W
заний ход-сигнал	21W×2	21W×2	21W×2	21W×2	21W×2	21W
Тормозная фара	21W×2	21W×2	21W×2	21W×2	21W×2	21W×2
лампа номерного знака	5W	5W	5W	5W	5W	5W
Фара заднего света		21W		21W		
фара для чтения	10W+21W	10W+21W				
фара на полке	10W	10W				
фара в шкафу документа	10W(межконтинентальная версия с высокой верхушкой, другая версия нет)					

### Крышка коробки предохранителя

«Коробка предохранителя установлена на стороне места вспомогательного водителя, можно легко вручную вытянуть» (Н2 внутренняя отделка); «Коробка предохранителя установлена на стороне места вспомогательного водителя, надо выдвинуть прямо при применении, нельзя переворачивать» (ЕТХ внутренняя отделка)

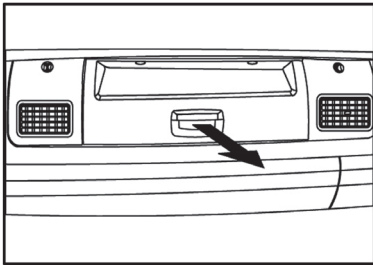

**Если предохранитель плавился, то должно уточнить причину и производить необходимый ремонт и проверку перед заменой предохранителя. Необходимо заменить предохранителем одинакового ампеража по установленной ёмкости в символе. Нельзя сменить металлической проволокой. В противном случае, за порчу деталей и узлов ответственность наша компания не будет нести.**



## Проверка и ремонт

### Коробка предохранителя

F1	F11	F21
F2	F12	F22
F3	F13	F23
F4	F14	F24
F5	F1 5	F25
F6	F16	
F7	F17	
F8	F1 8	
F9	F19	
F10	F20	

### Роскошная версия

F1/15A включатель зажигания, контроллер прекращения (Ignition switch, Turn off controller)  
 F2/15A фара заднего хода/зуммер/радар, труба (Backuplight/buzzer/radar, hom)  
 F3/15A поворот/тревожная лампа опасности (Turn/warning lamp)  
 F4/15A левое электрическое окно (Left electric window)  
 F5/15A правое электрическое окно (Right electric window)  
 F6/15A хвостовая, скоростная/противотуманная передняя фара (Tail lamp, Vehicle-speed/Front-fog lamp)  
 F7/15A Конденсатор, компрессор (Condenser, Compressor)  
 F8/15A воздуходувка, контроллер (Blower motor, Air-condition controller)  
 F9/15A закуриватель (Gigarette lighter)  
 F10/Пусто (Empty)  
 F11/10A электромашинка стеклоочистителя (Wiper motor)  
 F12/10A: левая фара дальнего света/вспомогательная фара (Left high beam/assistant lamp)  
 F13/10A: правая фара дальнего света/вспомогательная фара (Right high beam/assistant lamp)  
 F14/7.5A: подогрев двигателя (Engine prewarming)  
 F15/7.5A: контроллер подогрева, контроль электрического опрокидывания кузова, подогреватель сушилки, промывной двигатель (Prewarming controller, Bodywork electric turn control, Ainer heater, Washer motor)  
 F16/5A: приёмник, МЛ/плеер видео  
 F17/7.5A: пневматическое торможение, машина отбора мощности, опрокидывание самосвала (Exhaust brake, Power take off, Dump truck turn)  
 F18/7.5A: тормозная фара (Brake lamp)  
 F19/7.5A: замок центрального контроля (Center-control lock)  
 F20/7.5A комбинированный прибор (Combination instrument)  
 F21/5A Дифференциал между колёсами / валами (Inter-wheel/Inter-axle differential)  
 F22/5A левая фара ближнего света (Left low beam lamp)  
 F23/5A правая фара ближнего света (Right low beam lamp)  
 F24/5A комнатная/фара ступени, задний свет (Room/Step lamp, Back head lamp)  
 F25/5A комбинированный прибор/запоминающее электропитание приёмника (Combination instrument/Radiogram memory power supply)



## Проверка и ремонт

### Коробка предохранителя (fuses)

F26		
F27		
F28		
F29		
F30		

F26/7.5A: Электрическое зеркало задней обзорности (Electric rearview mirror)

F27/15A: электропитание электромагнитного клапана тормозной системы защиты от скольжения(ABS)(Anti-skid brake system magnetic valve power supply)

F28/5A: рабочее электропитание тормозной системы защиты от скольжения(ABS)  
(Anti-skid brake system work power supply)

F29/5A: рекордер езды

F30/пусто (Empty)

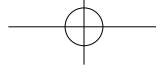

## Проверка и ремонт

**Коробка реле**

Коробка реле (установлена на средне-нижней части приборного щитка)

зажигание	Пневматическое торможение	Машина отбора мощности	Ближний свет	фонарик	задний ход-сигнал	Тормозная фара
Компрессор	Вентилятор конденсатора	воздухуловка		зажигание		
Спринклер-стеклоочистителя	Труба	Фара дальнего света	Ближний свет			

При повреждении предохранителя необходимо заменить его по определённому объёму, нельзя сменить проволоку на предохранитель, в противном случае никакое последствие отвечает за себя.

F1	F11	F21
F2	F12	F22
F3	F13	F23
F4	F14	F24
F5	F15	F25
F6	F16	
F7	F17	
F8	F18	
F9	F19	
F10	F20	

F01/10A: электропитание включателя зажигания  
 F02/5A: подогрев двигателя  
 F03/5A: фара заднего хода, зуммер заднего хода, дифференциал между валами, дифференциал между колёсами  
 F04/5A: пневматическое торможение, машина отбора мощности, опрощивание самосвала  
 F05/5A: комбинированный прибор, бдительный прибор водяной температуры и уровня  
 F06/10A: компрессор, двигатель вентилятора конденсатора/двигатель воздуховода  
 F07/10A: двигатель воздуховода  
 F08/10A: двигатель стеклоочистителя, двигатель распылителя  
 F09/15A: Прикуриватель  
 F10/15A: труба, зуммер опрокидывания, сушилка  
 F11/5A: фонарик, освещение приборов  
 F12/15A: левая фара переднего света  
 F13/15A: правая фара переднего света

F14/7.5A: Фара ближнего света.  
 F15/10A: Комнатная лампа  
 F16/10A: передняя, задняя противотуманная фара  
 F17/15A: ABS ведущей машины  
 F18/5A: ABS15  
 F19/15A: электромагнитное железо прекращения  
 F20/пусто  
 F21/5A: запоминающее электропитание приемнопередатчика  
 F22/ A: пусто  
 F23/ A: пусто  
 F24/ A: пусто  
 F25/ A: пусто

## Удобная версия

**Коробка реле II (relays II)**

ON/Зажигание ON protect	Пневматическое торможение	Отбор мощности (PTO) Power take off	тревожный мигающий прибор
Компрессор	конденсатор	воздухуловка	Мигающий прибор поворота
Двигатель стеклоочистителя/мойки Wiper/washer motor	Электрическая труба	Дальний свет	Ближний свет

Коробка реле II (проемуглочная нижняя часть панели приборов)

**relays I (below instrument)**

Задний ход Backup light	Тормозная фара	Фонарик
	Stop lamp	Stoollamp
		Дальний свет
		Low beam

По требованию таблицы заменить предохранитель, запрещается привносить металлическую проволоку/предохранитель.

**Please change the fuses according to the sign, wire prohibited.**

**Предохранитель (fuses)**

F1	F11	F21
F2	F12	F22
F3	F13	F23
F4	F14	F24
F5	F15	F25
F6	F16	
F7	F17	
F8	F18	
F9	F19	
F10	F20	

F1/5A: включатель зажигания (Ignition switch)  
 F2/5A: контроллер теххода, подогрев двигателя (Engine prewarming, Prewarming controller)  
 F3/5A: фара заднего хода, дифференциал между колёсами/валами (Back head lamp, Inter-wheel/Inter-axle differential)  
 F4/5A: пневматическое торможение, машина отбора мощности, опрощивание самосвала, фара для заднего хода (Exhaust broke, Power take off, Dump truck turn, Backup light)  
 F5/5A: комбинированный прибор, бдительный прибор лишнего снижения уровня воды, прибор увеличения кода (Combination instrument, Low water warner, Code dialer)  
 F6/10A: Конденсатор, компрессор (Condenser, Compressor)  
 F7/10A: воздуховод, приёмник, М/П/видео (Blower motor, Radiogram, Cassette/Video receiver/amplifier)  
 F8/10A: Двигатель стеклоочистителя, мойки (Wiper motor, Washer motor)  
 F9/15A: Прикуриватель (Cigarette lighter)  
 F10/15A: труба, зуммер опрокидывания, тормозная фара (horn, Turn buzzer, Stop lamp)  
 F11/5A: фонарик (Small lamp)  
 F12/15A: левая фара переднего света (Left headlamp)  
 F13/15A: правая фара переднего света (Right headlamp)  
 F14/10A: комнатная лампа, лампа ступени (Room lamp, Step lamp)  
 F15/10A: сушилка, мигающий прибор поворота, мигающий прибор поворота (Ailer, Turn flasher)  
 F16/5A: запоминающее электропитание приёмнопередатчика (Radiogram memory power supply)  
 F17/15A: тормозная система защиты от скольжения, электропитание (Anti-skid brake system work power supply)  
 F18/5A: тормозная система защиты от скольжения, рабочее электропитание (Anti-skid brake system work power supply)  
 F19/10A: тревожный мигающий прибор (Warning flasher)  
 F20/5A: рекордер руды (Rud recorder)  
 F21/10A: Противотуманная фара (Fog lamp)  
 F22/ A: пусто (Empty)  
 F23/ A: пусто (Empty)  
 F24/ A: пусто (Empty)  
 F25/ A: пусто (Empty)

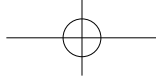

## Проверка и ремонт

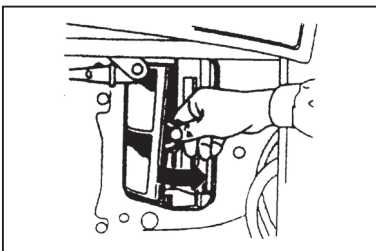
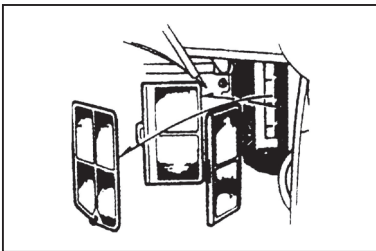
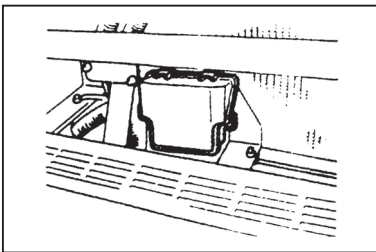

### Предохранитель буферного пережога

Если автомобильная фара или другие электрические узлы не работают, а предохранитель нормален, то должно проверить предохранитель буферного пережога.

Если предохранитель буферного пережога уже поплавился, должно заменить.

При замене должно применить оригинальный предохранитель буферного пережога AUMAN.

Нельзя монтировать медной проволоку, даже в качестве временного меры. так как это будет привести к большому ущербу, а также может привести к пожару.

Если при возникновении сверхнагрузки электроцепи от аккумулятора, предохранитель буферного пережога будет заранее плавиться к поломке всех электропроводок электричества.

**К замене предохранителя буферного пережога непременно определить причину сверх нагрузки электропотребления.**

### фильтр кондиционера ОРТ

1. Открыть лобовой щиток.
2. Разобрать фильтр кондиционера.
3. Сжатым воздухом продувает пыли или промывает водой. (после промывки водой должно высушить фильтр).

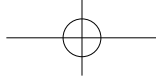

## Проверка и ремонт

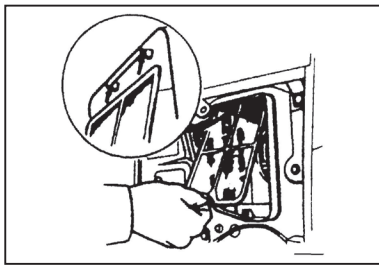

4. Снова монтировать фильтр.



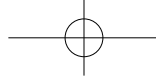

## Смазывание

### Смазывание

По таблице смазки осторожно выбрать смазку. Выбрать смазку по температуре среды является очень важным. См. следующую таблицу.

Рисунок вязкости дизельного масла, комплектованного к тяжёлому грузовику серии AUMAN

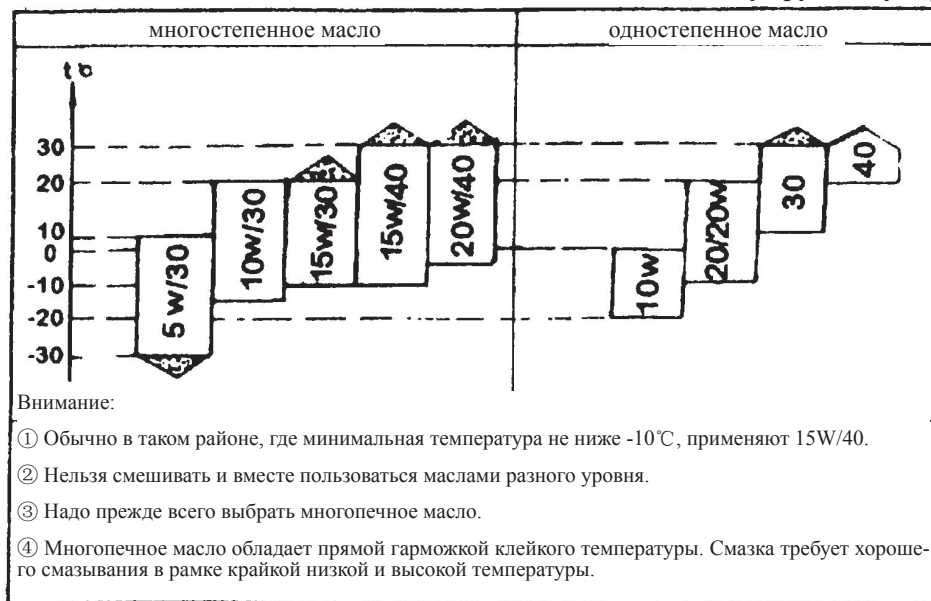

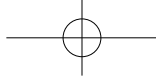

## Смазывание

### Рекомендуемая смазка и дизельное масло

Для обеспечения высокого свойства и самого длительного ресурса применения вашего автомобиля AUMAN должно по данной таблице выбрать смазку и дизелин. Период смазывания и срок гарантия нового автомобиля основывается на использовании рекомендуемой смазке. Рекомендуемая смазка в следующей таблице может справиться с инструктажем выбора смазки соответственной марки.

#### Смазка

место	Рекомендуемые товары	Маслопользование
Картер дизелина и машинного масла	Машиное масла дизеля ограничен CF-4 и более высокий ступень, все продукты серии Цицай и Канминь (Дукань/Щикань/Чункан/ импортный Канминь) необходимо пользоваться CF-4 и более высокое, вязкость соответствовать таблице о вязкости масла.	Конкретные методы в соответствии с указанием по эксплуатации
Вариатор	Зубчатое масло двойной зависимости Ступень GL5, зубчатое масло автомобиля тяжёлой нагрузки 85W/90	8
Рулевой механизм движущей силы	гидротрансмиссионная жидкость ATF-Q / SH038.501	4.5
Жидкостный резервуар сцепления	JQ3-GB10830 Совместная тормозная жидкость	По спросу дозаправить до линии между MAX и MIN
Опрокидывание кабинета	GB7631.2 HVN32 гидравлическое масло низкой температуры GB7631.2 HVN32	0.6
Подшипник переднего колеса (каждая сторона) Средний опорный подшипник приводного вала автомобиля	Общее смазочное масло на основе лития автомобиля Общее смазочное масло на основе лития автомобиля номер 2 или 3	600g По спросу

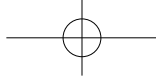

## Смазывание

место	Рекомендуемые товары	Маслопользование
Водонасос двигателя Арретир сцепления Передаточный крдан Приводный вал	Общее смазочное масло на основе лития автомобиля Общее смазочное масло на основе лития автомобиля	По спросу
Позиция заправки мази	Общепринятая смазочная литиевая мазь	По спросу
Охлаждаемая система двигателя антифриз	По местной минимальной температуры рационально выбрать качественный антифриз гликоля	По спросу дозаправить до линии между MAX и MIN в запасном бачке
Задний картер и редуктор обода: Главный редуктор одинарного заднего моста	Ступень GL-5, зубчатое масло автомобиля тяжёлой нагрузки 85W/90	14 (457 задний одинарный мост) 11 (153 задний одинарный мост)
Редуктор обода (каждый обод)		
Задний двойной картер и редуктор обода: Главный редуктор первого заднего моста Главный редуктор второго заднего моста Редуктор обода (каждый обод)	Ступень GL-5, зубчатое масло автомобиля тяжёлой нагрузки 85W/90	13 (153 мост; 457 мост) 11 (153 мость; налить 2 л дифференциал. между валами 457 и 142 .
Маслобак дизелина	Летом: качественный легкий дизелин номер 0 (BG252) Зимой: качественный легкий дизелин номер-10, -20, -30 (BG252) Когда температура среды ниже $-30^{\circ}\text{C}$ : номер-35 качественный легкий дизелин (BG252). По условиям работы выбрать годный дизель. Начало затвердения необходимо ниже на $10^{\circ}\text{C}$ , чем температура среды применения.	По ёмкости маслобака

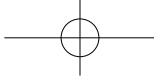

## Смазывание

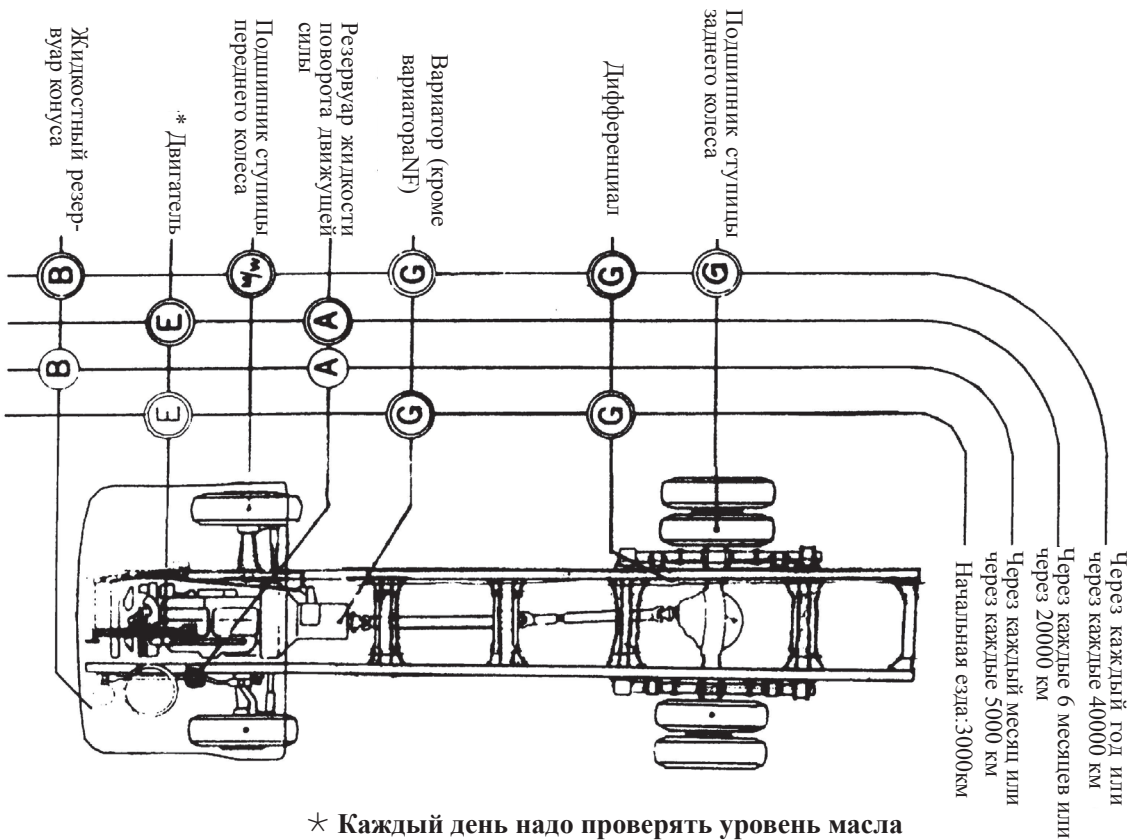

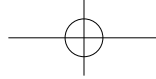

## Смазывание

---

● Проверить или добавить

● Замена

### Схема заправки (приводная модель 4×2)

Ⓔ...масло двигателя

Ⓑ...тормозная жидкость

Ⓒ...зубчатое масло

Ⓐ...масло автоматического вариатора: ATF220

Ⓜ...многофункциональная мазь

М/W...общепринятая литиевая мазь для автомобиля или мазь подшипника ступицы

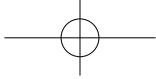

## Смазывание

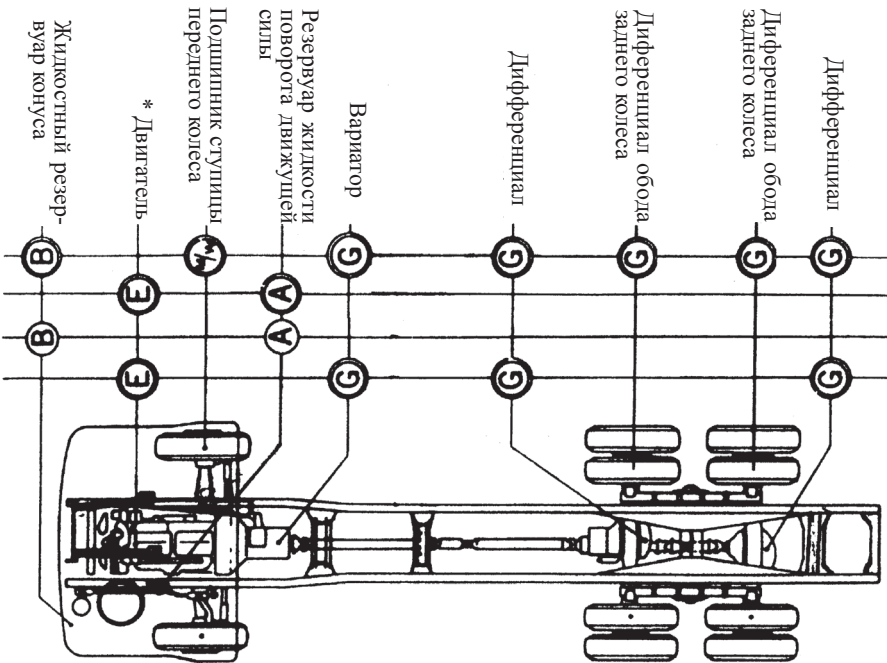

**Каждый день надо проверять уровень масла**

Через каждый год или  
через каждые 40000 км  
Через каждые 6 месяцев  
или через 20000 км  
Через каждый месяц или  
через каждые 5000 км  
Начальная езда: 3000км

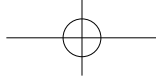

## Смазывание

---

● Проверить или добавить

● Замена

### Схема заправки (приводная модель 6×4)

Ⓔ...масло двигателя

Ⓑ...тормозная жидкость

Ⓒ...зубчатое масло

Ⓐ...масло автоматического вариатора: ATF220

Ⓜ...многофункциональная мазь

М/W...общепринятая литиевая мазь для автомобиля или мазь подшипника ступицы

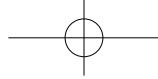

## Смазывание

### Позиция заправки мази (приводная модель 4×2)

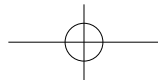
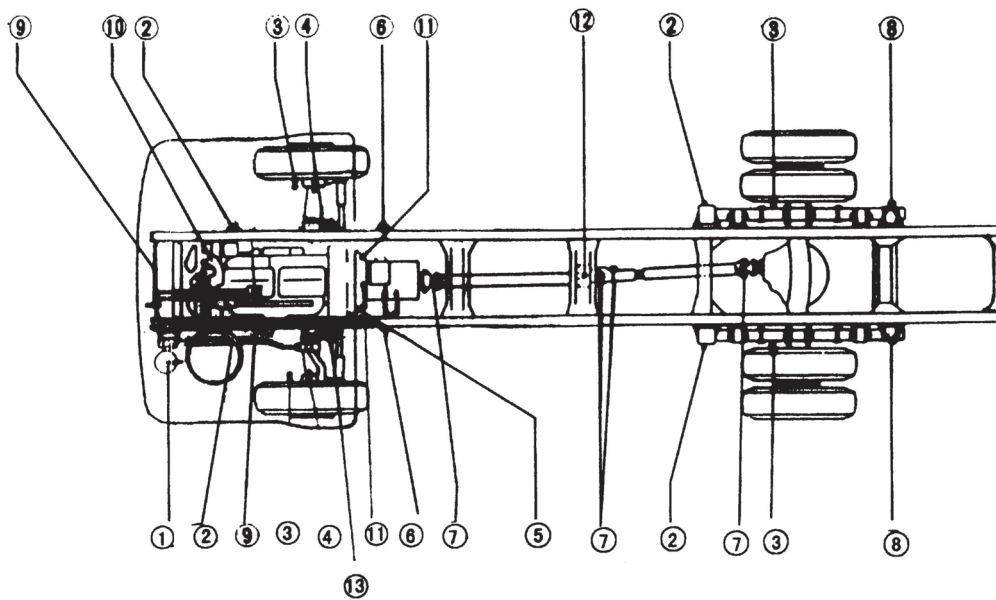



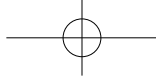

## Смазывание

---

Через каждый месяц или каждые 5000км

①Кардан и оседающая втулка поворотного вала

②Палец рессоры

**FAB** ③Механизм регулировки щели

④Шкворень поворотного кулака

⑤Арретир сцепления

⑥Рессора и палец проушины

⑦Кардан и оседающая втулка приводного вала

⑧Палец проушины заднего листа

⑨Вал качающегося рычага перемены скорости, промежуточный вал

⑩Водонасос двигателя (серия WD615/Серия 6C)

⑪Вал сцепления

⑫Средний подшипник

⑬Арретир амортизатора (два)

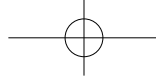

## Смазывание

### Позиция заправки мази (приводная модель 4×2)

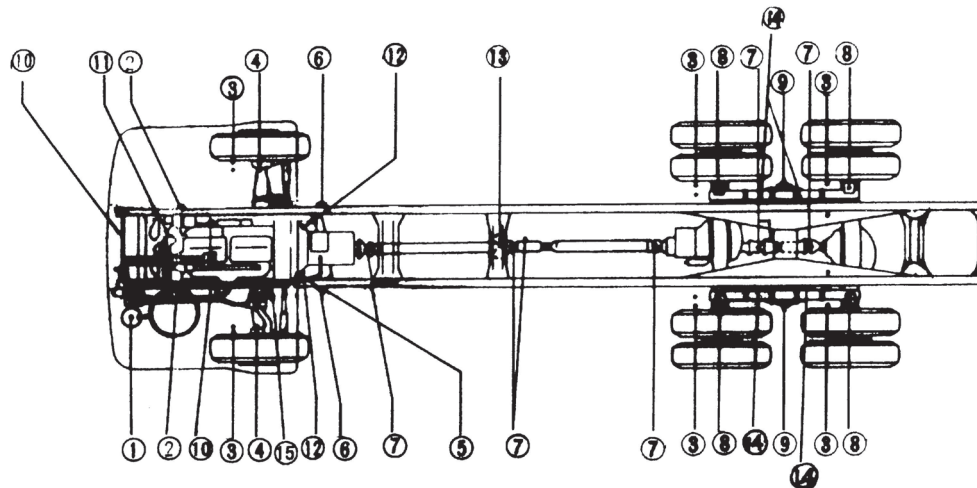

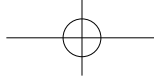

## Смазывание

---

Через каждый месяц или каждые 5000км

- ① Кардан и оседающая втулка поворотного вала
- ② Палец рессоры
- FAB** ③ Механизм регулировки щели
- ④ Шкворень поворотного кулака
- ⑤ Арретир сцепления
- ⑥ Рессора и палец проушины
- ⑦ Кардан и оседающая втулка приводного вала
- ⑧ Скользящая прокладка
- ⑨ Вал перекрёстный
- ⑩ Вал качающегося рычага перемены скорости, промежуточный вал
- ⑪ Водонасос двигателя (серия WD615/Серия 6С)
- ⑫ Вал сцепления
- ⑬ Средний подшипник
- ⑭ ○ Боковой шибер балансирной подвески (четыре)
- ⑮ Арретир амортизатора (два)

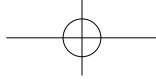

## Смазывание

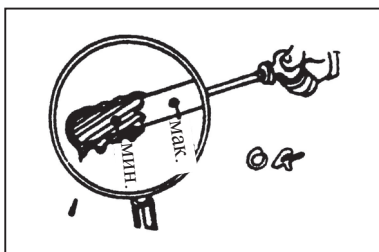
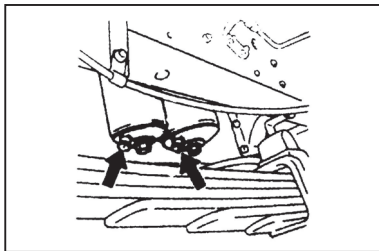
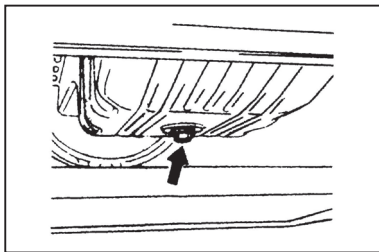

### Инструктаж смазывания

#### Замена машинного масла двигателя

Снять выпускную пробку низа картера масла и опорожнить машинное масло из коробки коленвала двигателя.

**Горячее машинное масло может ожечь кожу. Поэтому должно производить опорожнение масла, когда температура масла двигателя стала более низкой.**

После опорожнения машинного масла коробки коленвала должно еще опорожнить машинное масло из ведущего фильтра машинного масла и из пайпасного фильтра машинного масла. После этого закрутить выпускную пробку.

Потом залить новое машинное масло установленного ступня в коробку коленвала через отверстие заправки.

#### См. “рекомендуемая смазка и дизелин”

Когда заправленное машинное масло в коробке коленвала двигателя доходит до отметки высокого уровня маслощупа, запускать двигатель на несколько минут на холостом ходу, и потом прекратить его с целью вторичной проверки уровня. По спросу снова дозаправить масло.

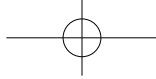

## Смазывание

### Проверка уровня масла вариатора и замена масла

- 1-Пробка заправки
- 2- Пробка маслослива
- 3- пробка вентиляции

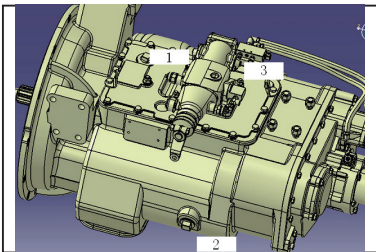

### Очистка воздухоочистителя вариатора Flux

Очистить фильтроэлемент воздухоочистителя и продуть сжатым воздухом до полного осушения. Если воздухоочиститель отказался, то непременно производить замену.



### В ходе проверки, уровень масла заднего приводного места

- 1- Глазок для проверки уровня масла
- 2- Пробка маслослива



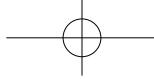

## Смазывание

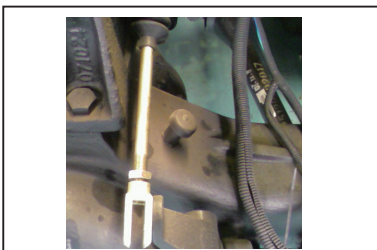
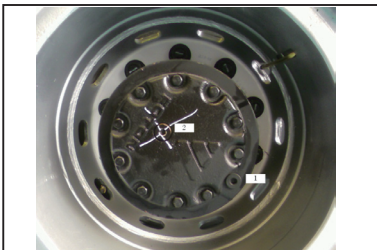
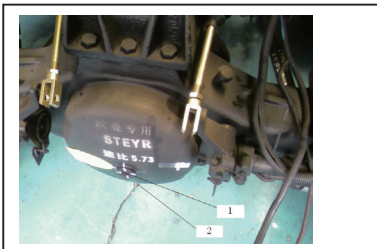

Замедлитель планетарного обода среднего и заднего мостов

1- Пробка заправки

2- Уровень масла

Замена масла: вращать ступица, чтобы пробка маслослива вращалась вниз с целью выпуска масла из замедлителя обода, и потом на этой позиции производить заправку через пробку. После заправки снова вращать ступицу, чтобы пробка заправки находилась внизу с целью выходом лишнего масла.

Очистить вентиляционное оборудование моста:разобрать все пробки вентиляционного отверстия ступицы переднего и заднего приводного моста и продуть сжатым воздухом до чистоты.

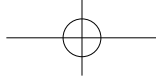

## Смазывание

### Замена масла рулевого механизма движущей силы

#### Выпуска масла:

1. Поднять переднее колесо домкратом.
2. Ослабить соединительный болт между рулевым механизмом и трубопроводом. Медленно вращать руль влево и вправо, чтобы выпустить масла из рулевого механизма.
3. Запрещается выпустить масло через другие отверстия, кроме отверстий входа и выхода масла. В противном случае может привести к порче рулевого механизма.

#### Заправка масла

1. Открыть крышку жидкостного резервуара, в который залить установленное масло автоматического вариатора.
2. Когда дозаправка дошла до отметки установленного масла, должно подождать 1~3 минуты, чтобы масло было спокойным.

**При вторичной заправке или дозаправке в жидкостный резервуар должно предотвратить вход воздуха в гидросистему.**

3. Двигатель вращается на холостом ходу 1 раз примерно 3 - 4 секунд. Вращать руль влево и вправо несколько раз до предельного положения вплоть до того, чтобы уровень не снизился, и в масле не было пузыри
4. Добавить масляную жидкость, чтобы уровень масла среди резервуара достиг установленной позиции маслобака.
5. Закрутить верхнюю крышку маслобака.

**Внимание: перед затягиванием крышки не должно тереть проём маслобака во избежание входа инородного тела в систему трубопровода. Позиция заправки мази**

смазать следующие позиции общепринятой литиевой мазью для автомобиля

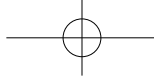

## Смазывание

---

Шкворень поворотного кулака

Шкворень поворотного кулака

скользящая развилка при водного поворотного вала и крестовый подшипник

подвесной шкворень и стеллажный шкворень передней рессоры.

Ручка перемены скорости стороны скоростного рычага и стороны управляющего рычага выбора перемены скорости.

Ручка перемены скорости стороны центра отклонения кабины.

средняя распорка приводного вала

скользящая развилка при водного поворотного вала и крестовый подшипник

разделённый подшипник сцепления

Подшипник колеса

подшипник водонасоса

подшипник двигателя

Подшипник пускателя

балансный башмак

Регуляционный рукав тормоза переднего, среднего и заднего.

поворотный вал

рычаг поршня цилиндра

цилиндровая бракета

вал задней коробки



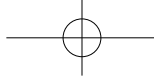

## Смазывание

### техход вариатора

#### 1. Марка смазки

В вариатор должно залить зубчатое масло 85W/90.

#### 2. Правильная позиция уровня масла

Должно обеспечить горизонтальность между уровнем масла и отверстием заливания. Высота уровня масла контролируется коническим отверстием заливания масла стороны корпуса. Производить заправку вплоть до перелива масла из отверстия .

#### 3. Рабочая температура

Высшая температура вариатора при непрерывной работе не должна превысить 120°C, а минимальная температура не должна снизить -40°C. Когда рабочая температура превысила 120°C, смазка может выделиться и ресурс вариатора может сократиться

#### 4. Период замены масла

Необходимо заменить смазку, когда новый вариатор проехал 2000~5000км.

Должно проверить высоту уровня масла и утечку по установленному километражу или временному интервалу, чтобы вовремя производить заправку.

Заменить смазку по установленному километражу езды.

#### Замена масла

#### 5. Выпуск сработанного масла

Замена масла обычно производится после длительной езды. В таком случае масло вариатора еще теплое с хорошей текучестью. А горячее масло может создавать ожог кожи, поэтому перед выпуском масла должно немного подождать охлаждения вариатора.

★ Отвернуть выпускную пробку вариатора и выпустить сработанное масло в соответственный сосуд.

★ Закрутить выпускную пробку(1) до ниже установленного момента.

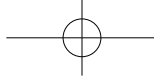

## Смазывание

Закрученный момент 60N.m

★ Очистка магнитную пробку(2, 3),заменить герметическое кольцо до ниже установленного момента.

Закрученный момент 120N.m

### 6. Проверка уровня масла:

Нехватка масла вариатора может привести к поломке, и тем самым, может привести к происшествию.

Должно регулярно проверить уровень масла вариатора:

- ★ Производить проверку уровня масло при остановке автомобиля на плоской поверхности земли.
- ★ Нельзя сразу проверить уровень масла по окончании езды (а то будет не получать правильный результат). Проверка уровня масла необходима только после охлаждения вариатора (ниже 40°C/105°F).
- ★ Отвертеть пробку впуска.
- ★ Если уровень ниже, чем граница отверстия заправки, то должно добавить масло вариатора.

**При каждой проверке уровня должно тоже проверить утечку вариатора.**

### 7. Вентиляционное отверстие вариатора

Масло вариатора становится горячим в ходе работы, что будет приводить к сверхдавлению среди вариатора. поэтому необходимо непрерывно освободить давление за счёт вентиляционного отверстия.

Проверить правильную работу этого клапана. Надо часто очищать это отверстие и нельзя покрыть его пластмассовым зонтиком.

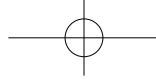

## Приёмник

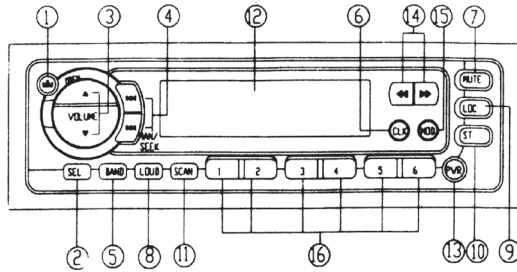

### **OPT** амплитудный приёмник электронной настройки с часами

- |   |  |
|---|--|
| 1. Кнопка открытия                                      | 9. Кнопка дальнего/ближнего хода         |
| 2. Выборочная кнопка                                    | 10. Кнопка стереозвука                   |
| 3. контрольная кнопка одиночного клопферного приёма ▲/▼ | 11. Кнопка обзора                        |
| 4. Кнопка настройки ►►►◄◄◄                              | 12. Экран дисплея LCD                    |
| 5. Кнопка диапазона                                     | 13. Включатель электропитания            |
| 6. Кнопка часов   | 14. Быстрый подход/отход магнитной ленты |
| 7. Кнопка покоя звука                                   | 15. Кнопка рабочего режима               |
| 8. Кнопка одинаковой громкости                          | 16. Кнопка запоминания                   |

### Пояснение о операции

1. Открыть передний щиток

Двигать (1) кнопку OPEN (, передний щиток автоматически перевёртывается вниз. Дверок лари магнитной ленты. Мигает индикатор LED.

2. Включатель электропитания

Щелкнуть на (13) кнопку PWR, включить/выключить электропитание ведущей машины.

3. Выбор рабочего режима

Щёлкнуть на (15) кнопку NODE, выбирая рабочий режим приёма звука или магнитной ленты.

4. Щелкнуть на (2) кнопку SEL.

По следующему порядку выбрать модель контроля звука и показать ее на экране.

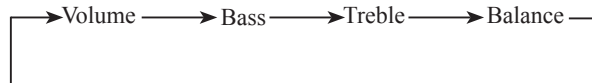

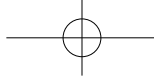

## Приёмник

### 5. Контроля звука

После выбора модели звука нажать (3) кнопку контроля звука может контролировать эффективности звука, экран дисплея показывает режим настройки.

- По модели громкости

Когда LCD показывает Volume, нажать кнопку ▲/▼ на усиленименьшение громкости.

- По модели баса

Когда LCD показывает Bass, нажать кнопку ▲/▼ на усиленименьшение эффективности баса.

- По модели высокого голоса

Когда LCD показывает Treble, нажать кнопку ▲/▼ на повышенионизжение эффективности высокого голоса.

- По модели балансировки

Когда LCD показывает Balaance, нажать кнопкуна регулирование левог ▲/▼ равного выхода фонограммы.

### 6. Выбор диапазона

Нажать (5) кнопку BAND , выбирая диапазон приёма по следующему порядку.

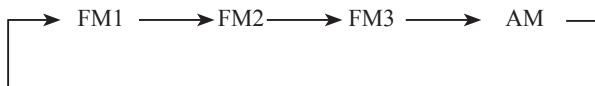

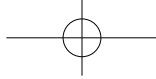

## Приёмник

---

### 7. Настройка приёма звука

- Когда щёлкнуть на (4) кнопку, вручную настроить радиостанцию.
- Когда нажать (4) кнопку на выше одной секунды, система может автоматически настроить соседнюю станцию.

### 8. рабочий режим одинакового звука

Нажать (8) кнопку LOUD , устанавливая рабочий режим одинакового звука, и на экране показывается буква “LOUD”. Таким образом, может улучшить эффективность высокого голоса и баса при режиме маленькой громкости. Снова нажать эту кнопку, будет выходить с рабочего режима одинакового звука.

### 9. Выбор дальнего/ближнего хода

Когда щёлкнуть на (9) кнопку LOC , может построить режима приёма дальнего/ближнего хода для улучшения эффективности приёма и настройки. При построении рабочего режима ближнего хода на экране дисплея показывается буква “LOC”.

### 10. Выбор стереозвука

Щёлкнуть на (10) кнопку SN, выбирая FM приёма по фонограмме стереозвука/одиноким фонограммы. Для понижения фонового шума приёма маленького звука стереозвука может выбрать приём по одиночной фонограммы.

### 11. Обзор

#### Обзор приёма

Щёлкнуть на (11) кнопку SCAN, система автоматически просмотреть программы радиостанции предварительного заполнения. Время обзора каждой предварительной радиостанции составляет 5 секунд. LCD показывает номера радиостанций предварительного заполнения.

#### Предварительное запоминание

Нажать 11 кнопку SCAN на выше 2 секунд, система в выборочном диапазоне по порядку номера запоминающего элемента предварительного настройки автоматически запоминает 6 ожидаемых радиостанций.

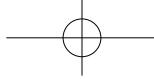

## Приёмник

---

### 12. Кнопка запоминания (1/2/3/4/5/6)

- Запоминание

Нажать любую кнопку запоминания на выше 2 секунд, текущая станция будет запоминаться в соответственном блоке.

- Поиск

Нажать любую кнопку запоминания может найти частоту радиостанции предварительной настройки, заполненной в этом блоке.

### 13. Работа магнитной ленты

Открыть передний щиток, вставить ленту в ларь магнитной ленты, система будет автоматически перейти в режим работы магнитной ленты.

### 14. Быстрый подход/отход магнитной ленты

- Отдельно нажать кнопку кнопку|◀◀/▶▶| (4) может осуществить функцию быстрого подхода/отхода магнитной ленты.

- При одновременном нажатии выключателя|◀◀/▶▶| (4) осуществляется автоматическая передача в обратном направлении.

### 15. Выход ленты

Сначала кнопку OPEN (1) После переворачивания переднего щитка вниз еще нажать кнопку EJECT может выход магнитной ленты.

### 16. Экран дисплея LCD

Экран дисплея LCD (12) показывает рабочий режим машины.

### 17. Работа покоя звука

Щёлкнуть на кнопку MUTE (7) может позволить приёмник находиться в режиме покоя звука.

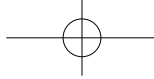

## Приёмник

---

### 18. Дисплей часов

- Щёлкнуть на кнопку CLOCK (5), экран дисплея LCD показывает время. Еще нажать, показывает режим работы.

### 19. Построение времени

Нажать кнопку CLOCK. Когда дисплей часов сверкает, отдельно щёлкнуть на кнопку настройки |◀◀/▶▶| для отладки часа/минуты.

### 20. функция перенастройки;

сначала нажать кнопку OPEN (1), после автоматического переворачивания переднего щитка еще нажать кнопку RESET наконечником карандаша или мелким металлическим прутком. При появлении следующего случая должно производить перенастройку:

А. Когда все электропровода монтажа ведущей машины соединились.

В. Когда все кнопки функции не действуют.

С. Когда на экране дисплея имеется ошибочные знаки.

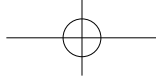

## Метод загрузки

### Метод загрузки

#### 1. Ограничения по нагрузке грузов

- ☐ Ширина грузов не должна превышать за кузов.





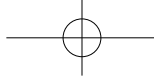

## Метод загрузки

❑ Как можно не допускать высов груза с зада грузовика.



хорошо

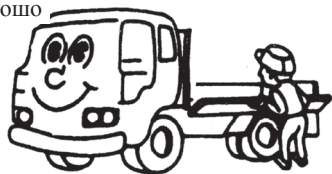

плохо



2. Примеры загрузки

❑ Легко открыть и закрыть доску фургона.

Грубая операция может сократить ресурс фургона

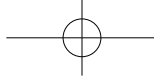

## Метод загрузки

хорошо



❑ Осторожно загрузить и разгрузить груз

плохо

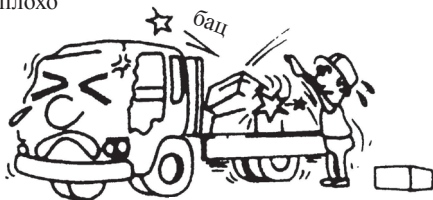

Бросание груза без разбору будет ушибать груз и вагон.

При перевозке стали  
применить защитную  
доску.

хорошо

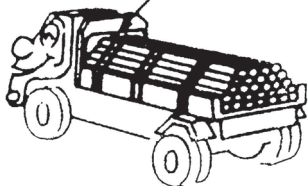

❑ Должно тесно привязать груз верёвкой.

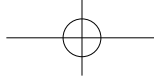

## Метод загрузки

При неправильном закреплении материалы могут быть беспорядочными.

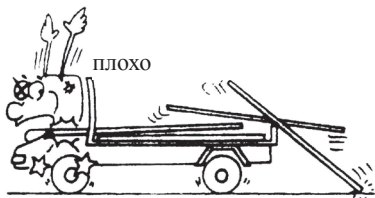

хорошо

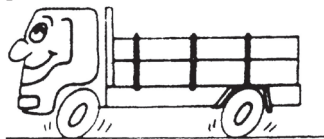

☑ Груз должен загружаться низко и равномерно.

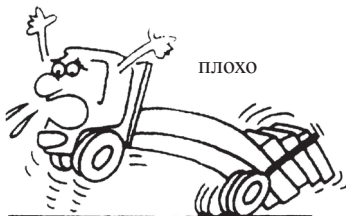

Погружение груза не только принесёт опасность вождению, но и повредит материалам и вагону.



## Метод загрузки

хорошо

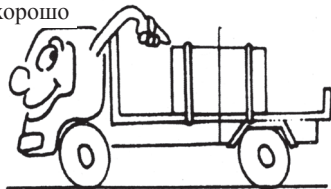

Высокий или огромный груз должно закрепить на центре вагона.

ПЛОХО

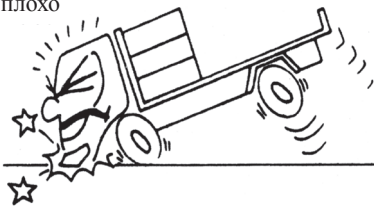

ПЛОХО



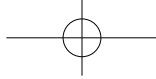

## Метод загрузки

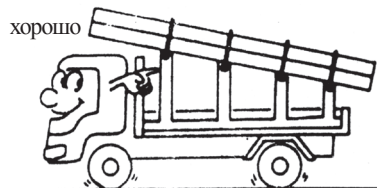

плохо

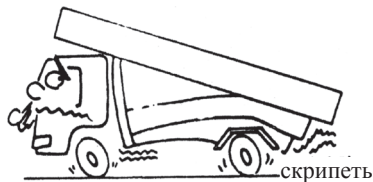

Стальной лист  
или шпала

хорошо

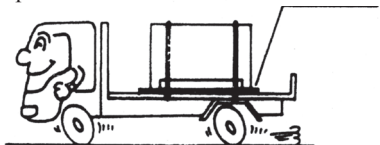

☑ При перевозке длительного груза должно применить держатель.

### Внимание:

★ Предел высоты автомобиля определяется сначала по ограничению Закона и Правил.

★ Благодаря высоте центра тяжести автомобиля этот вариант загрузки обладает возможностью поперечного опрокидывания. Поэтому, при вождении водитель должен достаточно обратить внимание на избежание высокоскоростной езды, крутого торможения и поворота.

Груз только опирается на переднюю раму и заднюю дверь, вагон охает.

★ держатель должен учитываться частью груза.

☑ Должно принять меру размещения груза, у которого вес сосредоточен.

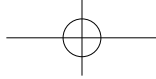

## Метод загрузки

плохо

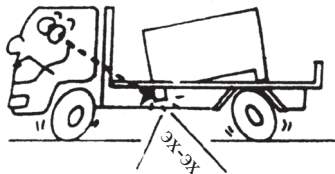

Если не принимать меру, то может повредить днище вагона.

Если не принимать меру, то может повредить днище вагона.

хорошо

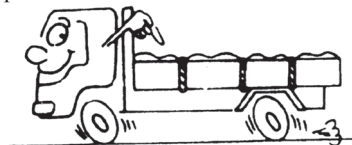

При перевозке насыпных грузов должно подтянуть боковую доску вагона.

плохо

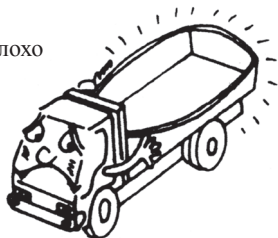

При неподтягивании может привести к деформации кузова.



## Метод нагрузки

хорошо

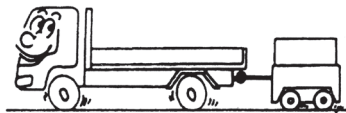

☒ При тяге должно применить тяговый крюк рамы.

плохо

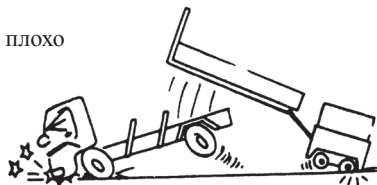

Плохо

Никак нельзя производить тягу за счёт вагона.

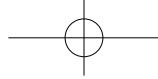

## Метод нагрузки

Надо периодически проверять и взвинтить разные болты кузова

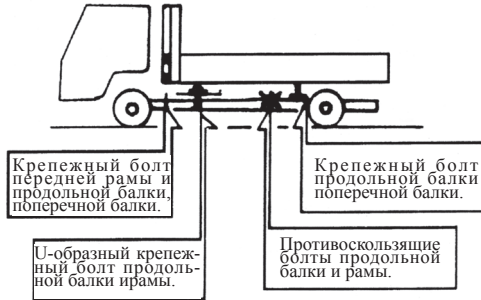

Первый раз	При принятии автомобиля
Второй раз	Через 1 месяц
Третий раз	Через 6 месяц
После 4-ого раза	Через каждые 6 месяцев







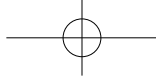

Для безопасности и срока службы автомобиля



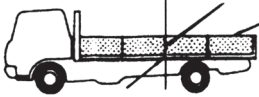

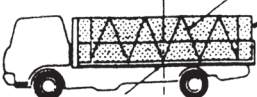
## Метод загрузки

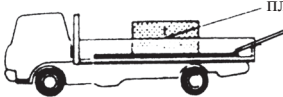



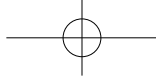

### Метод загрузки

Вид товаров	Метод загрузки	Метод защиты коробки товара
<p>Мелочные вещи, песок, камни, кирпич насыпные материалы</p>	<p>Ось грузовой платформы</p>  <p>Верёвочный крюк</p> <p>По полной длине платформы равномерная загрузка</p> <p>бампер боковой плиты (левый и правый)</p> <p>Для поперечной оси платформы необходимо равномерно загрузить груз влево и вправо.</p>  <p>Ось грузовой платформы</p>	<p>При погрузке песка, камней, кирпича применить боковую доску и подвесить канат.</p>
<p>Легко бросить груз</p>	<p>Ось грузовой платформы</p> <p>Верёвка</p>  <p>Верёвочный крюк</p> <p>По полной длине платформы равномерная загрузка</p> <p>Для поперечной оси платформы необходимо равномерно загрузить груз влево и вправо.</p>  <p>Ось грузовой платформы</p>	<p>В зависимости от верёвочного крюка и подвесной верёвки.</p>
<p>Крупногабаритный товар, как механизм, конструкционная деталь оборудования.</p> <p><b>Примечание:</b> Ось грузовой платформы представляет точку пересечения диагонали дна коробки товара, а линия, которая проходит сквозь эту точку и вертикальна к дну, называется осью грузовой платформы</p>	<p>Ось грузовой платформы</p>  <p>Шпала</p> <p>Центр тяжести товара находится на центре грузовой платформы</p>  <p>Ось грузовой платформы</p>	<p>На дне коробки товара прокладывается железная плита, фанера или вертикально прокладывается шпала.</p>

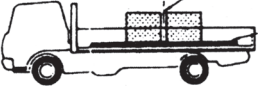

## Метод нагрузки

### Метод нагрузки

Вид товаров	Метод нагрузки	Метод защиты коробки товара
	<p>Ось грузовой платформы</p>  <p>При загрузке некоторых крупногабаритного товара как можно приблизить их к оси грузовой платформы</p> <p>Шпала</p>	<p>Ось грузовой платформы</p> 
	<p>Ось грузовой платформы</p>  <p>При загрузке некоторых крупногабаритного товара с неравным весом должно их как можно приблизить к центру грузовой платформы</p> <p>Шпала</p>	<p>Ось грузовой платформы</p>  <p>Самый тяжёлый товар размещается на центре платформы</p>
<p>Длинные материалы: лесоматериалы, столбы, железные трубы и т.д.</p>	<p>Ось грузовой платформы</p> <p>Передняя боковая плита</p>  <p>Упора</p> <p>Шпала</p> <p>Центр тяжести товара находится на центре грузовой платформы</p>	<p>Ось грузовой платформы</p>  <p>По передней боковой плите прокладывается защитный материал (лес или железный лист), размещается упора или шпала.</p>

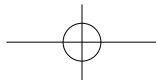

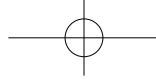

## Метод нагрузки

### Двигатель и сцепления

Тип двигателя	Тип	Номинальная мощность/об (kW/rpm)	Макс. Крутящий момент (г/min)	Общий выхлоп	Ёмкость машинного масла двигателя	Сцепление	
						Диаметр фрикциона	Тип
4C200	Прямой, 4 цилиндров, охлаждающий в воде, непосредственный впрыск, четырёхтактный нагнетательный двигатель среднего охлаждения	147/2300	700/1400-1600	5.308	см. пояснительную записку применения двигателя	ψ380	Одно-листовая, сухая или винтовая рессора
6C230	Прямой, 6 цилиндров, охлаждающий в воде, четырёхтактный непосредственный впрыск, нагнетательный двигатель среднего охлаждения	170/2200	830/1300-1500	8.268			
6C240		177/2200	922/1300-1500	8.268			
6C250		184/2200	958/1400	8.268			
6C260		192/2200	1000/1400	8.268			
6C280		205/2200	1112/1400	8.268			
6CL290-2		213/2200	1185/1200-1500	8.82			
6C320		235/2200	1200/1300-1400	8.268			
WD615.58		175/2200	1000/1300-1600	9.726			
						ψ430	Одно-листовая, сухая мембранная рессора или винтовая рессора

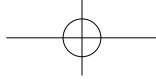

### Метод нагрузки

WD615.56	Прямой, 6-цилиндровый, охлаждающий в воде, четырёхтактный непосредственный впрыск, нагнетательный двигатель среднего охлаждения	193/2200	1100/2300-1600	9.726	По описанию применения двигателя	ψ430	Одно-листовая, сухая мембранная рессора или винтовая рессора		
WD615.50		206/2200	1160/1300-1600	9.726					
WD615.50		213/2200	1160/1300-1600	9.726					
WD615.30		221/2200	1250/1300-1600	9.726					
WD615.44		235/2200	1250/1500-1600	9.726					
WD615.44		243/2200	1250/1500-1600	9.726		ψ380	Одно-листовая, сухая или винтовая рессора		
YC6J210-20		155/2500	710/1400-1600	6.494					
YC6A240-20		177/2300	890/1400-1600	7.252				ψ430	Одно-листовая, сухая мембранная рессора или винтовая рессора
YC6A260-20		191/2300	960/1400-1600	7.252					
Phaser210Ti		156/2500	737/1400-1600	5.99				ψ380	Одно-листовая, сухая или винтовая рессора
Phaser230Ti		170/2500	760/1400-1700	5.99					
B5.9		258/2600	732/1500	5.883				ψ430	Одно-листовая, сухая, мембранная рессора или винтовая рессора

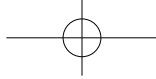

### Метод нагрузки

8DK240Q3	Прямой, 6 цилиндров, охлаждающий в воде, четырёхтактный непосредственный нагнетательный двигатель среднего охлаждения	177/2200	970/1400	8.27	по описанию применению двигателя	ψ430	Одно-листовая, сухая мембранная рессора или винтовая рессора
8DK260Q3		192/2200	1000/1400	8.27			
8DK280Q3		206/2200	1112/1400	8.27			
9DK300Q3		221/2200	1250/1400	8.82		ψ430	мембранная рессора
9DF340Q3		251/2200	1430/1400	8.82			
9DF375Q3		275/2200	1500/1400	8.82		ψ430	Одно-листовая, сухая мембранная рессора или винтовая рессора
WP10.270		199/2200	1100/1400	9.726			
WP10290		213/2200	1160/1400	9.726			
WP10336		247/2200	1250/1400	9.726		ψ430	мембранная рессора
WP10375		276/2200	1460/1400	9.726			
WP12375N		276/1900	1800/1250	11.596			
WP10400N		294/1 900	1920/1250	11.596			
WP10430N		3 16/1900	2060/1250	11.596			
ISME38530		283/1900	1835/1200	10.8		10.8	
ISME42030		306/1900	2010/1200				

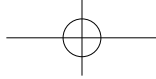

### Метод нагрузки

ISLe29030	Прямой, 6 цилиндров, охлаждающий в воде, четырёхтактный непосредственный впрыск, нагнетательный двигатель среднего охлаждения	213/2100	1050/1200	8.9	по описанию применению двигателя	ψ430	Одно-листовая, сухая мембранная рессора или винтовая рессора
ISLe31030		228/2100	1200/1200	8.9			
ISLe34030		250/2100	1425/1100-1400	8.9			
ISLe37530		275/2100	1550/1100-1400	8.9			
ISDe45030		180/2500	925/1200-1700	6.7			
ISDe27030		198/2500	970/1200-1700	6.7			
						ψ430	Одно-листовая, сухая мембранная рессора или винтовая рессора

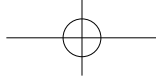

## Метод нагрузки

### Вариатор

Тип	Форма	Вариант управления	Отношение скорости разных скоростей
RT11509C	Механический	Ручной	8.29/6.08/4.53/3.36/2.47/1.81/1.35/1.00/12.42/R12.99
9JS135			12.11/8.08/5.93/4.42/3.36/2.41/1.76/1.32/1.0/R12.66
9JS119			12.11/8.08/5.93/4.42/3.36/2.41/1/76/1.32/1.00/R12.66
8JS130T			10.31/733/5.09/3.77/2.73/1.94/1.35/1.0/R10.26
8JS118			11.40/7.94/5.63/4.06/2.81/1.96/1.39/1.00/R11.35
8JS118A			9.32/6.09/4.06/3.10/2.30/1.50/1.00/0.76/R9.28
8JS118B			10.63/7.04/4.63/3.36/3.16/2.09/1.38/1.00/R10.58
ZF5S-111GP			13.04/8.48/6.04/4.39/3.43/2.47/1.76/1.28/1.00/R11.77
CA6-85			6.515/3.976/2.284/1.428/1.000/0.815/R6.060
CA7-100TA			8.877/6.377/3.781/2.242/1.413/1.0/0.82/R8.082
8JS110T			10.26/10.31/7.33/5.09/3.77/2.73/1.94/1.35/1.00
8JS100TA			8.12/5.77/3.77/2.98/2.15/1.53/1.0/0.78/R8.08
DC7J100TA			8.4/5.516/3.616/2.357/1.539/1.00/0.786/R8.632
DC7J120T			10.307/6.844/4.462/2.807/1.908/1.361/1.00/R10.144
DC7J120TA			9.204/6.082/3.984/2.506/1.586/1.00/0.829/R9.059
DC6J85			6.540/3.986/2.449/1.544/1.0/0.814/R6.634
DC6J85TZ			6.540/3.986/2.449/1.544/1.0/0.814/R6.634
7DS100			8.877/6.377/3.781/2.242/1.413/1.000/0.820/R8.082
QLD7J120T			10.111/7.264/4.306/2.706/1.825/1.341/1.000/R9.206

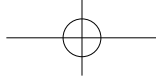

## Метод нагрузки

Ёмкость топливного бака (L)		380, 350/200, 210
Рулевой механизм	Форма рулевого механизма	Моноблочный гидравлический Рулевой механизма движущей силы с шаровой цикличной гайкой
	Свободный ход руля	$\pm 5^{\circ}$ - $10^{\circ}$
	Ёмкость смазки рулевого механизма	4
Передняяподвеска	Тип	1. Вертикальная рессора, с барабанным амортизатором и поперечным стабилизатором двойного действия (СюншиI и II, ЩэньчжоуI и II, КуньлуньI и II); 2. Вертикальная рессора, с барабанным амортизатором двойного действия (СюншиIII и IV, ЩэньчжоуIII и IV, КуньлуньIII иIV);
Параметры фиксации переднего колеса	Пренекс (mm)	Диагональная шина0-2; радиальная шина 1-1
	Внешнее склонение колеса	1
	Заднее склонение шкворня	2,5
	Внутреннее склонение шкворня	7
Форма тормозной системы езды		Торможение атмосферным давлением двойного контура
Форма тормозной системы стоянки		рессора запаса энергии
Форма вспомогательной тормозной системы		Пневматическое торможение
Форма регулирования и тормозной силы		ABS или нет
Электрическое устройство	Тип	Система электроаппарата 24В с заземлением катода.
	Аккумулятор (V/A-h)	24/165; 24/180
	Пускатель (V/kw)	серия двигателя 6С: 24/7.5
		серия двигателяУС: 24/6.6
		серия двигателя Phaser: 24/6.0
		двигателя В5.9: 24/4.5
	Генератор переменного тока (V/A-h)	серия двигателя WD: 24/5.4
		серия двигателя 6С: 28/1.5
		серия двигателяУС: 28/1.5
		серия двигателяPhaser: 24/6.0
двигателяВ5.9: 24/1.688		
серия двигателяWD: 28/1.52		



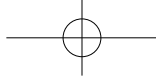

### Метод нагрузки

Деление платформы		СюншиIII, КуньлуньIII, ШэньчжоуIII		СюншиIV, КуньлуньIV, ШэньчжоуIV (задний мост 153)
		Задний мост 457	Задний мост 468	
Задний мост	Тип	Центральное одноступенчатое замедление		Центральное одноступенчатое замедление
	отношение ведущей передачи	4.444/4.875/5.286/ 5.833/6.33	4.1 1/4.444/4.625/ 4.875/5.571	4.875/5.143/5.571/6.166/ 6.5/6.833
	Ёмкость смазки(L)	14		11
Колесо	Передние колеса	Ступица	7.5-20; 8.0-20	
		шина	11.00-20, 11.00R20, 10.00-20, 10.00R20	
	Задние колеса	Ступица	7.5-20; 8.0-20	
		шина	11.00-20, 1 1.00R20, 10.00-20, 10.00R20	
Простая балансирная подвеска	Задний одинарный мост	1. Вертикальная рессора, с барабанным амортизатором и поперечным стабилизатором двойного действия (СюншиI и II, ШэньчжоуI иII, КуньлуньI и II); 2. Вертикальная рессора, с барабанным амортизатором двойного действия (СюншиIII и IV, ШэньчжоуIII и IV, КуньлуньIII иIV)		
	Задний сдвоенный мост	Простая балансирная подвеска		

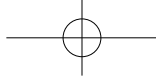

## Метод нагрузки

расположение платформы		Сюнши II, Шэньчжоу II		Сюнши I Куньлунь I Шэньчжоу I	
		(одностепечатое)	(двухстепечатое)	Сыдайэр (одностепечатое)	Сыдайэр (двухстепечатое)
задний мост	тип	центральное одностепечатое редуктор		Центральный редуктор + ободный редуктор	
	главное передаточное отношение	4.111、4.625、3.7、5.286		4.38、4.8、5.73、6.72	
	Объём смазочного масла	15.4 L(главный редуктор 14L+ободный редуктор 0.7L отдельно) (задний мост) 19L (главный редуктор 17.6L+ободный редуктор 0.7L отдельно) (средний мост)		12L (главный редуктор 8L+ободный редуктор 2L отдельно) (задний мост) 16L (ободный редуктор 2L отдельно, главный редуктор 10L при погрузке, после езды 5 Km, добавить 2L в главный редуктор) (средний мост)	
колеса	Переднее колесо	ступица	12.00-20、12.00R20		
		шина	8.5-20		
	Заднее колесо	ступица	12.00-20、12.00R20		
		шина	8.5-20		

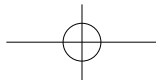
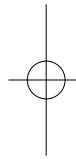
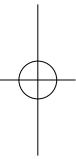
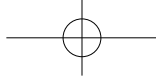

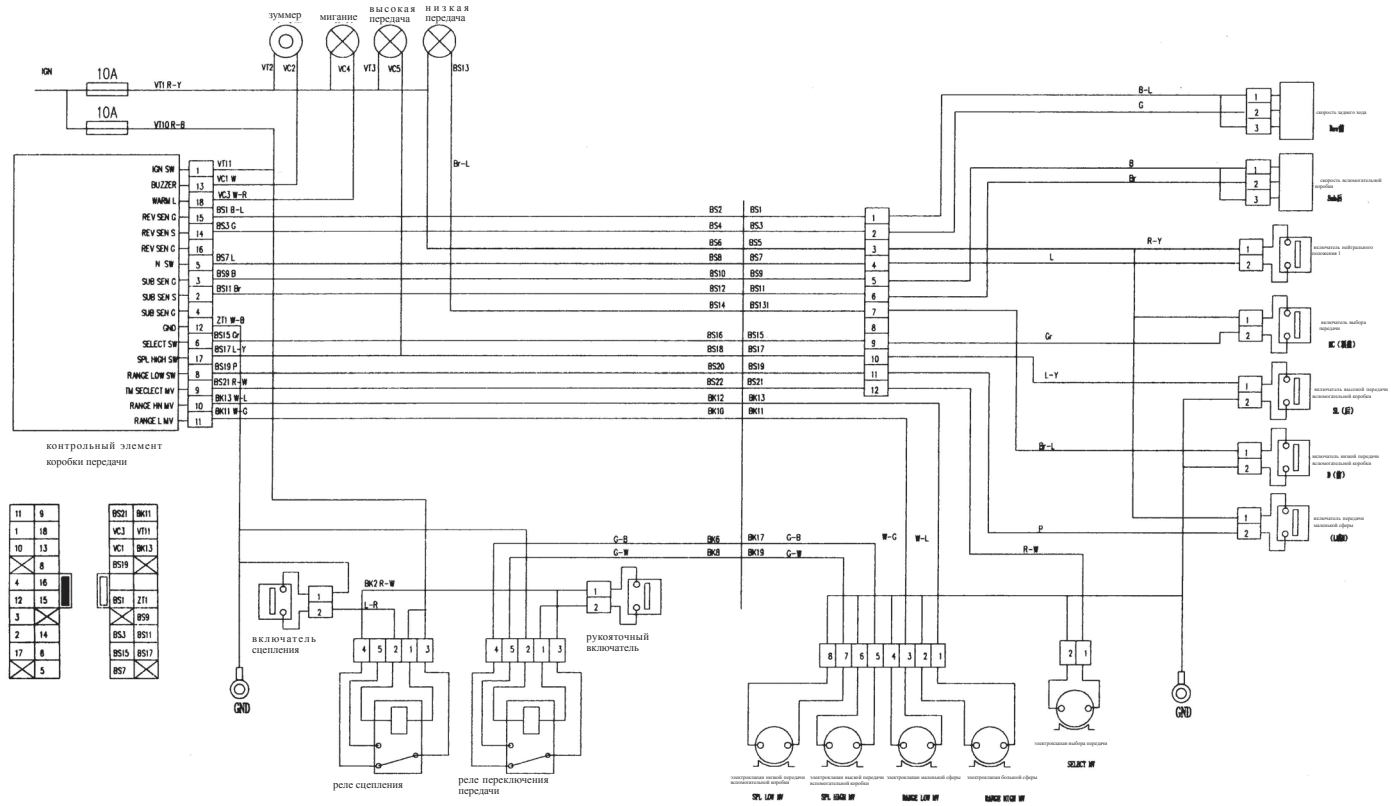
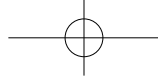

принципиальная схема коробки передач с 12 передачами большой шестерни

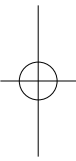
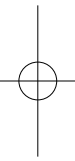
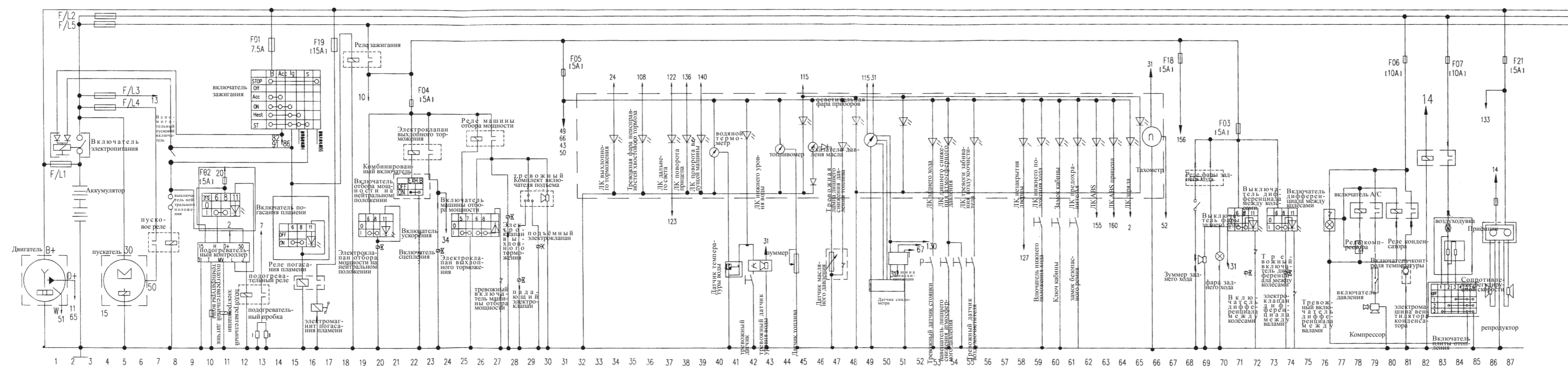

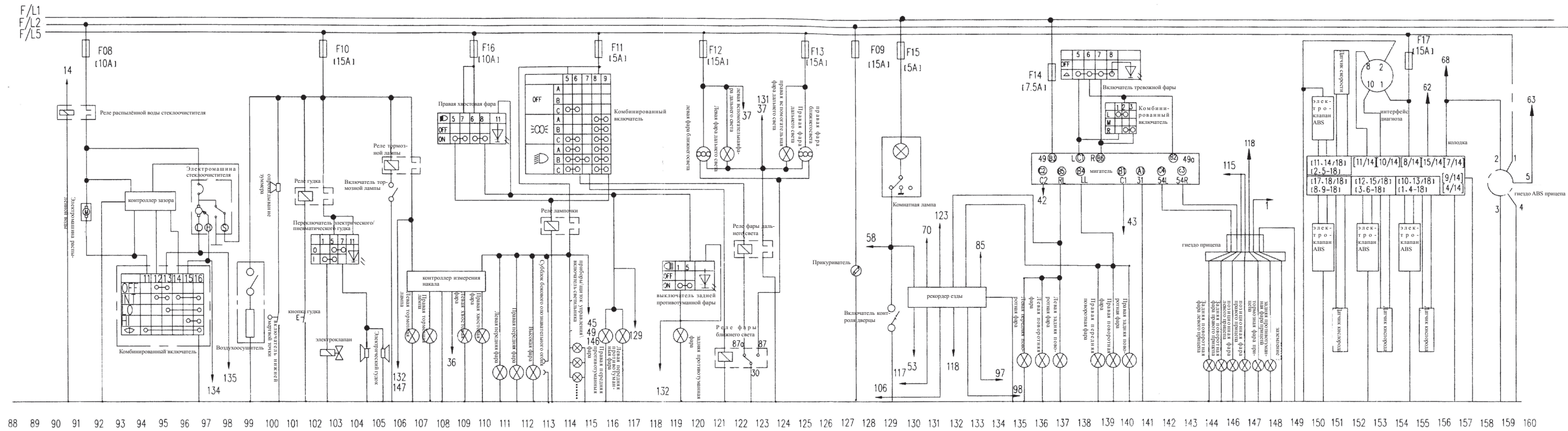
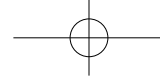

Принципиальная схема электроаппаратов грузовиков модели удобства

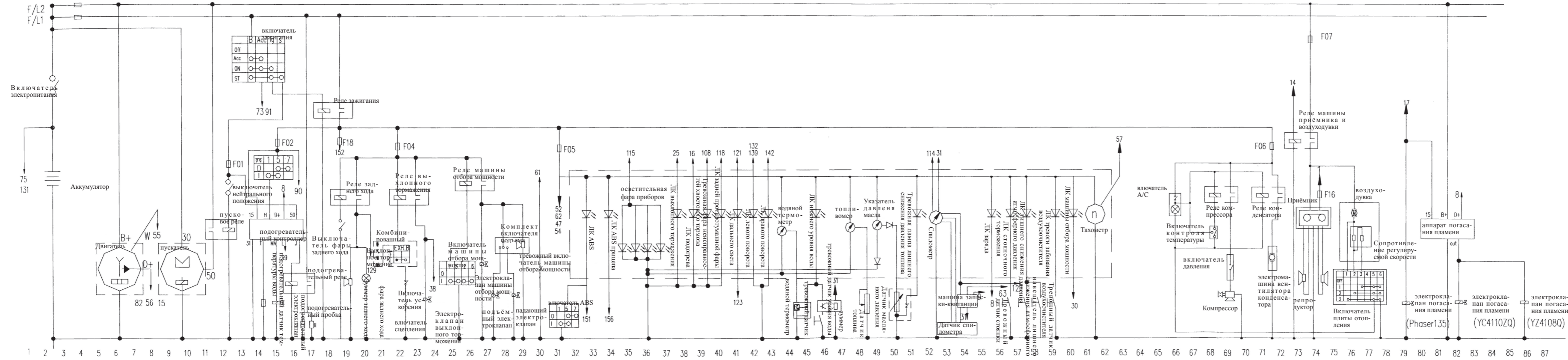

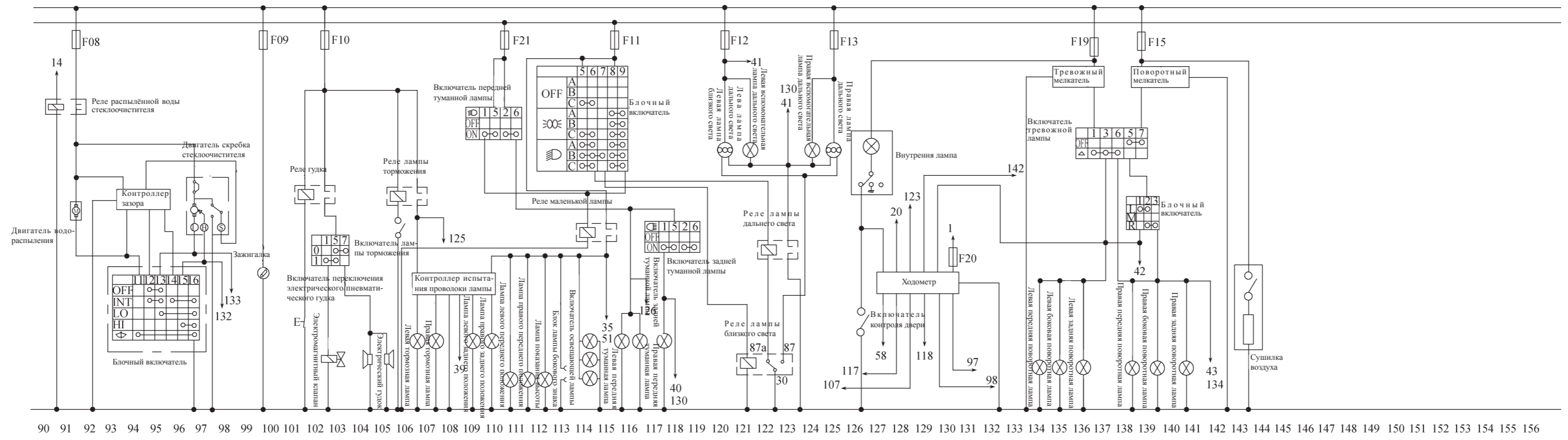



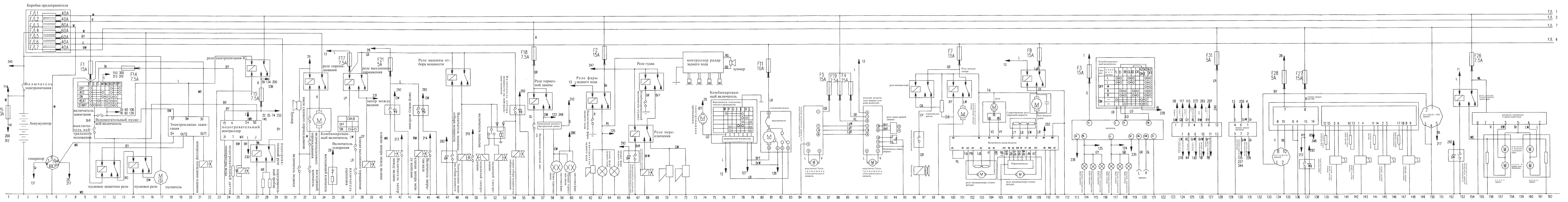

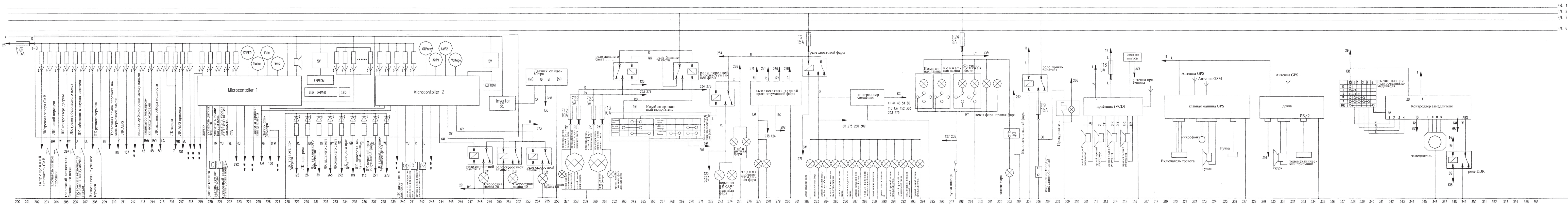

FA 1  
FA 2  
FA 7  
FA 6

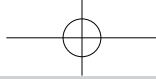

№ версии : AUMAN-SM-03 (RUSSIAN)



BEIQI FOTON MOTOR CO., LTD.

Адрес: Китай, Г.Пекин, р-н. Чанпин, п.г.т. Шахэ, ул. Шаян

Индекс: 102206

Тел: +86-10-80722750 80728085

Факс: +86-10-80716402-225#

E-mail: [fdtersale@foton.com.cn](mailto:fdtersale@foton.com.cn)

[fjck@foton.com.cn](mailto:fjck@foton.com.cn)

Сайт: [//www.foton.com.cn](http://www.foton.com.cn)